

第62回全国国保地域医療学会

運営マニュアル

日時：2022/9/16-17

於：かずさアカデミアホール

17稿
2022/9/12

目次

概要	04
利用会場一覧	05
会場別スケジュール	06
感染症対策ガイドライン	19
フロアプラン レイアウト	23
運営関連	33
メインロビー	34
企業展示	42
クローク	45
総合案内・トラベルデスク	46
救護室	48
誘導	50
発表データ受付	53
展示関連	57
ポスター会場	58
若手の会・国診協コーナー	60
各会場情報	63
第1会場（メインホール）	65
第2会場（201A）	76
第3会場（201B）	78
第4会場（202）	80
第5会場（101）	82
第6会場（102）	84
第7会場（103）	86
各控室	91
シャトルバス運行情報	103
看板配置	106
搬入経路	109

第62回全国国保地域医療学会

開催概要
スケジュール

概要

名称	第62回全国国保地域医療学会
開催日時	2022年9月16日（金）～17日（土）2日間開催 ※9/15 設営・リハーサル
来場者人数	想定 1,100名（2日間での最大来場者数） （内訳：参加者1,000名、来賓63名、主催者46名） ※他スタッフ130名
概要	国民健康保険制度ならびに地域包括医療・ケアの理念に則り、国民健康保険診療施設関係者等が参集し、地域医療及び地域包括医療・ケアの実践の方途を探求するとともに、関係者の相互理解と研さんを図ることを目的とする。
会場	<h2>かずさアカデミアホール</h2> <p>〒292-0818 千葉県木更津市かずさ鎌足2-3-9</p>  <p>■車によるアクセス■ 都心から東京湾アクアライン経由 約50分 羽田空港から東京湾アクアライン経由で約40分 成田空港から東関東自動車道 館山線経由で約60分 JR木更津駅からタクシーまたは車で約15分</p>

利用会場一覧

No.	階層	会場名	席数	用途 9/16 (金)	用途 9/17 (土)
1	ホール棟	メインホール 第1会場	シアター 700席	開会式・特別講演等	シンポジウム・閉会式
2	ホール棟	2Fホワイエ	9ブース	企業展示	企業展示
3	ホール棟	控室 1	島 24席	開会式登壇者控室 →来賓・主催者控室	シンポジウム登壇者控室
4	ホール棟	控室 2	島 24席	(開会式終了後開放) 来賓・主催者控室	閉会式登壇者控室
5	ホール棟	控室 3	個室	教育セミナー「三澤園子様」控室	会員宿題報告「中村伸一様」控室
6	ホール棟	控室 4	個室	教育セミナー「小野剛様」「大原昌樹様」控室	9/17不使用
7	ホール棟	控室 5	個室	教育セミナー「渡辺俊介様」控室	9/17不使用
8	ホール棟	控室 6	個室	教育セミナー「小出 様」「池田 様」控室	9/17不使用
9	ホール棟	控室 7	和室	学会スタッフ控室	
10	ホール棟	控室 8	島 8席	打合せ会場	
11	ホール棟	控室 9	島 24席	本部控室	
12	ホール棟	控室10	島 24席	本部 (学会事務局、国診協事務局、JTB事務局)	
13	ホール棟	下手控室	-	JTB進行スタッフ控室	
14	1F	メインロビー	-	受付	
	1F	メインロビー	10ブース	物産展 (+27ブース分企業展示)	
15	1F	喫茶コーナー	-	特設クローク	
16	1F	1階ホワイエ	最大44ブース	ポスター掲示・発表 43ブース	ポスター掲示・発表 17ブース
17	1F	101 第5会場	シアター 50席	口演発表	口演発表
18	1F	102 第6会場	シアター 50席	口演発表	口演発表
19	1F	103 第7会場	口の字36席 シアター 50席	国診協開設者委員会 都道府県国診協開設者 協議会会長合同会議	専門分科会③
20	1F	104 発表データ受付	島 24席	データ受付 口演発表受付	データ受付 口演発表受付
21	1F	105	会議 21席	JTB控室	
22	1F	106	島 16席	打ち合わせスペース	専門分科会③ 打ち合わせ会場
23	1F	107	島 32席	「国保直診開設者サミット」 打ち合わせ会場	専門分科会①/② 打ち合わせ会場
24	1F	特別応接室 1		特別講演「岡田誠様」控室	9/17不使用
25	1F	特別応接室 2		9/16不使用	9/17不使用
26	1F	OALーム	ベッド2台	救護室	
27	1F	プレゼン テーション ルーム	島12席	運営スタッフ控室	
28	2F	201前ホワイエ		若手の会 カフェコーナー/国診協コーナー	
29	2F	201A 第2会場	スクール 84席	口演発表	専門分科会①
30	2F	201B 第3会場	スクール 84席	口演発表	専門分科会②
31	2F	202 第4会場	スクール 150席	サテライト会場	サテライト会場

会場別スケジュール

9/15

TIME	第1会場	第2会場	第3会場	第4会場	第5会場	第6会場	第7会場		
	2F メインホール	201A	201B	202	101	102	103		
8:00								8:00	
8:30								8:30	
9:00								9:00	
9:30								9:30	
10:00								10:00	
10:30								10:30	
11:00								11:00	
11:30								11:30	
12:00	搬入設営						搬入設営調整	12:00	
12:30								12:30	
13:00									13:00
13:30		搬入設営調整			搬入設営調整	学会スタッフ 受付お渡し品 アッセンブリ作業		13:30	
14:00						搬入設営調整		14:00	
14:30			搬入設営調整					14:30	
15:00		スタッフリハーサル	スタッフリハーサル		スタッフリハーサル	スタッフリハーサル	スタッフリハーサル	15:00	
15:30		本部+テクニカル	本部+テクニカル		本部+テクニカル	本部+テクニカル	本部+テクニカル	15:30	
16:00								16:00	
16:30								16:30	
17:00							打合せ利用	17:00	
17:30							マイク6本利用	17:30	
18:00	テクニカルリハーサル							18:00	
18:30				中継チェック				18:30	
19:00							スタッフ確認	19:00	
19:30	調整 退館								19:30
20:00								20:00	

会場別スケジュール

9/15

TIME	受付	物産展	発表データ 受付	ポスター会場	若手の会 カフェコーナー	企業展示	打合せ スペース	
	メインロビー	メインロビー	104	1Fホワイエ	2Fホワイエ	2Fホワイエ	特別応接室	
8:00								8:00
8:30								8:30
9:00								9:00
9:30								9:30
10:00								10:00
10:30								10:30
11:00								11:00
11:30								11:30
12:00								12:00
12:30		パネル 設営				パネル 設営		12:30
13:00								13:00
13:30			搬入設営					13:30
14:00								14:00
14:30	搬入設営							14:30
15:00								15:00
15:30			ホール 以外確認		パネル 設営			15:30
16:00								16:00
16:30								16:30
17:00								17:00
17:30		物産展 設営	ホール 設営			企業 展示 設営		17:30
18:00	受付 セッティング				チェック 調整			18:00
18:30								18:30
19:00								19:00
19:30			ホール 確認					19:30
20:00				調整 退館				20:00

会場別スケジュール

9/16

TIME	第1会場	第2会場	第3会場	第4会場	第5会場	第6会場	第7会場	
	2F メインホール	201A	201B	202	101	102	103	
8:00	受け入れ準備			受け入れ準備				8:00
8:30								8:30
9:00	参加者ご入場			参加者ご入場				9:00
9:30								9:30
10:00	9:30-10:40 開会式	準備	準備		準備	準備		10:00
10:30		参加者ご入場	参加者ご入場		参加者ご入場	参加者ご入場		10:30
11:00	10:50-11:40 特別講演 岡田教授							11:00
11:30								11:30
12:00	11:50-12:40 教育セミナー1 三澤准教授							12:00
12:30							準備	12:30
13:00	12:50-13:40 教育セミナー2 小野会長 大原副会長	10:50-15:30 口演発表	10:50-15:30 口演発表		10:50-15:30 口演発表	10:50-15:30 口演発表	参加者ご入場	13:00
13:30				メインホール パブリック ビューイング			13:20-15:20	13:30
14:00	13:50-14:40 教育セミナー3 小出審議役						国診協開設者 委員会・ 都道府県 国診協開設者 協議会会長 合同会議	14:00
14:30								14:30
15:00	14:50-15:30 教育セミナー4 渡辺教授							15:00
15:30								15:30
16:00		後片付け 翌日の準備	後片付け 翌日の準備		後片付け 翌日の準備	後片付け 翌日の準備	後片付け 翌日の準備	16:00
16:30	15:40-17:30 国保直診 開設者サミット							16:30
17:00								17:00
17:30								17:30
18:00	後片付け 翌日の準備							18:00
18:30								18:30
19:00								19:00
19:30								19:30
20:00								20:00

会場別スケジュール

9/16

TIME	受付	発表データ 受付	ポスター会場	若手の会 カフェコーナー	企業展示		
	メインロビー	104	1Fホワイト	2Fホワイト	2Fホワイト		
8:00	受け入れ準備	準備					8:00
8:30	受付	発表 データ 受付	各展示者が 掲示作業	カフェ コーナー	企業展示		8:30
9:00			随時 閲覧				9:00
9:30							9:30
10:00							10:00
10:30							10:30
11:00							11:00
11:30							11:30
12:00							12:00
12:30							12:30
13:00							13:00
13:30			13:30				
14:00			14:00				
14:30			14:30				
15:00		データ整理	10:50- 15:30 発表				15:00
15:30		翌日の 準備					15:30
16:00			閲覧				16:00
16:30	後片付け 翌日の準備						16:30
17:00							17:00
17:30							17:30
18:00							18:00
18:30							18:30
19:00							19:00
19:30							19:30
20:00							20:00

会場別スケジュール

9/17

TIME	第1会場	第2会場	第3会場	第4会場	第5会場	第6会場	第7会場	
	2F メインホール	201A	201B	202	101	102	103	
8:00	受け入れ準備	準備	準備		準備	準備	準備	8:00
8:30	参加者ご入場	参加者ご入場	参加者ご入場	参加者ご入場	参加者ご入場	参加者ご入場	参加者ご入場	8:30
9:00	9:00-11:00 シンポジウム	9:00-10:30 専門分科会 1	9:00-10:30 専門分科会 2	メインホール パブリック ビューイング	9:00-11:30 口演発表	9:00-11:30 口演発表	9:00-10:30 専門分科会 3	9:00
9:30								9:30
10:00		10:00						
10:30		10:30						
11:00	11:05-11:35 宿題報告							11:00
11:30	11:40-12:00 閉会式							11:30
12:00	撤収	撤収	撤収	撤収	撤収	撤収	撤収	12:00
12:30								12:30
13:00								13:00
13:30								13:30
14:00								14:00
14:30								14:30
15:00								15:00
15:30								15:30
16:00								16:00
16:30								16:30
17:00								17:00
17:30								17:30
18:00								18:00
18:30								18:30
19:00								19:00
19:30								19:30
20:00								20:00

会場別スケジュール

9/17

TIME	受付	発表データ 受付	ポスター会場	若手の会 カフェコーナー	企業展示				
	メインロビー	104	1Fホワイト	2Fホワイト	2Fホワイト				
8:00	受け入れ準備	準備						8:00	
8:30	受付	発表 データ 受付	掲示・ 閲覧	カフェ コーナー	企業展示			8:30	
9:00			9:00- 11:30 発表				9:00		
9:30								9:30	
10:00								10:00	
10:30		データ整理						10:30	
11:00			閲覧					11:00	
11:30								11:30	
12:00	撤収							12:00	
12:30								12:30	
13:00									13:00
13:30									13:30
14:00									14:00
14:30									14:30
15:00									15:00
15:30									15:30
16:00									16:00
16:30									16:30
17:00								17:00	
17:30								17:30	
18:00								18:00	
18:30								18:30	
19:00								19:00	
19:30								19:30	
20:00								20:00	

各控室 使用割当表 9/16

	控室10 本部	控室9 本部	控室1 登壇者控	控室2 来賓控室	控室3 教育セミナー 出演者控	控室4 教育セミナー 出演者控	控室5 教育セミナー 出演者控	控室6 教育セミナー 出演者控	107 打合せ	特別 応接室1 講師控室	
8:00											8:00
8:30											8:30
9:00			開会式 登壇者								9:00
9:30			控室								9:30
10:00											10:00
10:30											10:30
11:00											11:00
11:30											11:30
12:00											12:00
12:30					三澤 園子様	小野剛様 大原 昌樹様	渡辺 俊介様	小出様 池田様	国保 直診 開設者 サミット	特別 講演 岡田誠様	12:30
13:00	本部 控室	本部 控室			控室	控室	控室	控室		控室	13:00
13:30			来賓 主催者 控室	来賓 主催者 控室					打合せ 会場		13:30
14:00											14:00
14:30											14:30
15:00											15:00
15:30											15:30
16:00											16:00
16:30											16:30
17:00											17:00
17:30											17:30
18:00											18:00
18:30											18:30
19:00											19:00

各控室 使用割当表 9/17

	控室10 本部	控室9 本部	控室1 登壇者控	控室2 来賓控室	控室3 教育セミナー 出演者控	控室4 教育セミナー 出演者控	控室5 教育セミナー 出演者控	控室6 教育セミナー 出演者控	106 打合せ	107 打合せ	
8:00											8:00
8:30											8:30
9:00											9:00
9:30			シンポジウム 登壇者	来賓 主催者 控室	会員宿題 報告 中村 伸一様 控室				専門 分科会 3 控室	専門 分科会 1,2 控室	9:30
10:00			控室								10:00
10:30											10:30
11:00											11:00
11:30											11:30
12:00											12:00
12:30	本部 控室	本部 控室									12:30
13:00											13:00
13:30											13:30
14:00											14:00
14:30											14:30
15:00											15:00
15:30											15:30
16:00											16:00
16:30											16:30
17:00											17:00
17:30											17:30
18:00											18:00
18:30											18:30
19:00											19:00

スタッフリスト

分類	担当		2022年9月16日(金)・17日(土)		
			事務局(主催)		
			責任者	学会スタッフ	専門ST
本部	全体		1	7	-
受付	総合案内(受付内)		1	4	-
	トラベルデスク			0	-
	来賓・講師・司会者受付			10	-
	一般・座長 受付 (抄録引換、弁当配布)			8	-
	接遇(控室接遇)			8	-
	クローク			0	-
	誘導(屋外)			8	-
2F会場	第1会場	メインホール	1	9	-
	第2会場	201A		2	-
	第3会場	201B		2	-
	第4会場	202		-	-
	2F誘導案内			5	-
1F会場	第5会場	101	1	2	-
	第6会場	102		2	-
	第7会場	103		2	-
	ポスター会場	1Fホワイエ		9	-
	発表データ受付 104	PCセンター 学会誌データ受付		-	-
	1F誘導案内			2	-
展示	企業展示		-	-	-
	物産展		-	-	-
その他	記録(カメラマン対応)		-	-	-
	看護師		-	-	2
小計			4	85	2
担当計			91		
総計					

スタッフリスト

分類	担当	2022年9月16日(金)・17日(土)								
		運営本部(JTB)								
		統括	D	AD	ST	テクニカルST	施工ST	専門ST		
本部	全体	1	1	1	2	1	2	-		
受付	総合案内(受付内)	兼務	-	-	-	-	-	-		
	トラベルデスク		-	-	2	-	-	-		
	来賓・講師・司会者受付	-	-	-	-	-	-	-		
	一般・座長 受付 (抄録引換、弁当配布)	-	-	-	-	-	-	-		
	接遇(控室接遇)	兼務	-	-	-	-	-	-		
	クローク	-	-	-	10	-	-	-		
	誘導(屋外)	兼務	兼務	兼務	兼務	-	-	8		
2F会場	第1会場	兼務	メインホール	1	1	-	5	-	-	
	第2会場		201A	1	-	-	1	-	-	
	第3会場		201B	1	-	-	1	-	-	
	第4会場		202	-	-	-	-	-	-	
	2F誘導案内		-	-	-	-	-	-		
1F会場	第5会場	兼務	101	-	-	-	1	-	-	
	第6会場		102	-	-	-	1	-	-	
	第7会場		103	-	-	-	1	-	-	
	ポスター会場		1Fホワイエ	-	-	-	-	-	-	
	発表データ受付 104		PCセンター	-	-	-	-	4	-	-
			学会誌データ受付	-	-	-	-	-	-	-
1F誘導案内		-	-	-	-	-	-			
展示	企業展示	兼務	-	兼務	兼務	-	-	-		
	物産展		-	-	-	-	-	-		
その他	記録(カメラマン対応)	-	-	-	-	-	-	2		
	看護師	-	-	-	-	-	-	-		
小計		1	4	2	14	15	2	10		
担当計								48		
総計								139		

スタッフ作業内容

受付関連		肩書	役割
総合案内	学会	スタッフ4名	問い合わせ対応、報道対応
			落とし物忘れ物対応
再発行受付	JTB	スタッフ2名	参加証の再発行対応、抄録集の販売等
クローク	JTB	スタッフ8名	参加者のお荷物をお預かりし、タグを渡す
			引き取りに来られた参加者にタグを確認してお荷物をお返りする
受付 来賓・講師・司会	学会	スタッフ10名	名前確認、参加証リーダー読み込み
			登壇来賓や司会者を控室まで案内
			通常来賓に胸章をつけ、メインホールまでご案内
受付 一般・座長受付	学会	スタッフ8名	名前確認、参加証リーダー読み込み
			一般の方へは資料のお渡し
			座長へは座長資料のお渡し
			学生には何も渡さない
接遇 来賓等控室	学会	スタッフ8名	登壇者控室に待機し、案内されてきた来賓へお茶出し、胸章つけ
			講師に対しては講師控室でお茶出し、その後廊下にて待機
			開会式終了後は2～4名程度交代で残り、都度対応、清掃
			控室1・2 講師控室に弁当準備(登壇者、来賓はここで昼食をとる)
			控室からメインホールの入り口までの誘導案内
誘導 外誘導	学会	スタッフ8名	マニュアル図の通りの配置で誘導
誘導 中誘導	学会	スタッフ5名	マニュアル図の通りの配置で誘導
救護	学会	スタッフ2名	救護室対応

運営関連		肩書	役割
データ受付	ADT	ディレクター データ管理4名	全体統括 データを受け取り、適宜各会場と連携し対応。また学会誌の媒体データも受け取る
	学会	スタッフ2名	混雑の整理やフォロー等
ポスター	学会	リーダー	座長との打合せ。
		スタッフ4名	進行全般A班 司会、TK
		スタッフ4名	進行全般B班 司会、TK
各部屋の レイアウト	ホール	ホールスタッフ	事前にマニュアルに明示してある通りのレイアウトをホール側で事前に行う
			途中のセットチェンジもホールスタッフが行う(第7会場など)
カメラマン	ADT	カメラマン2名	記録写真、および学会誌に載せる写真の撮影。2名で各所をまんべんなく撮影
体温計測	ADT	スタッフ2名	サーマルカメラの確認 37.5℃以上の方は別途ご案内
運営統括	JTB	スタッフ2名	全体統括、ホールとの連絡等
	ADT	スタッフ3名	各セッションの進行運営確認、不備があればフォロー サーマルスタッフと交代

スタッフ作業内容

進行関連		肩書	役割
メインホール 第1会場	ADT	ディレクター	進行統括、TK
	ADT	AD	司会付き 進行コントロール
	ADT	AD	消毒(演台、マイク)、転換
	ADT	AD	講師用お水セット、前垂れ変更、転換
	ADT	AD	講師用お水セット、前垂れ変更、転換
	ADT	司会者	進行役
	学会	登壇者誘導	控室からステージへの登壇者誘導
	学会	座席案内	客席の誘導
第2会場	ADT	ディレクター	司会、TK、スライド操作、ボイスレコーダー操作
	学会	お水用意	座長演者のお水セット等
	学会	登壇者誘導	次のコマのために会場に来られた登壇者を誘導
第3会場	ADT	ディレクター	
	学会	お水用意	座長演者のお水セット等
	学会	登壇者誘導	次のコマのために会場に来られた登壇者を誘導
第5会場	ADT	ディレクター	
	学会	お水用意	座長演者のお水セット等
	学会	登壇者誘導	次のコマのために会場に来られた登壇者を誘導
第6会場	ADT	ディレクター	
	学会	お水用意	座長演者のお水セット等
	学会	登壇者誘導	次のコマのために会場に来られた登壇者を誘導
第7会場	ADT	ディレクター	
	学会	お水用意	座長演者のお水セット等
	学会	登壇者誘導	次のコマのために会場に来られた登壇者を誘導

スタッフ用名札

名刺サイズで作成。朝体温を測定し、マジックで書き込めるようにする

STAFF 所属所属所属所属所属所属所属所属所属 所属所属所属所属所属所属所属所属所属 山田 太郎 やまだ たろう	
検温済	検温済
9/16 ℃	9/17 ℃

×84枚



運営事務局 所属所属所属所属所属所属所属所属所属 所属所属所属所属所属所属所属所属所属 山田 太郎 やまだ たろう	
検温済	検温済
9/16 ℃	9/17 ℃

×15枚

JTB 所属所属所属所属所属所属所属所属所属 所属所属所属所属所属所属所属所属所属 山田 太郎 やまだ たろう	
検温済	検温済
9/16 ℃	9/17 ℃

×40枚

第62回全国国保地域医療学会

感染症対策ガイドライン

来場前

事前に健康観察チェックシートを参加証と同封して送付。体調をチェック、記入済みのものを当日受付にご提出いただく。なお、忘れた方は会場で当日記入いただく。また、スタッフも全員記入、提出を行う。

ご来場時

- ・ご来場者へ、不織布マスクの推奨を促す
(事前にメールやHPで告知)
- ・当日運営する学会スタッフ（JTB含む）は
不織布マスクを常時着用し、
ゲストの皆様とスタッフの皆様の
健康と安全の確保を最優先に運営
- ・会場入り口には消毒液の設置、またサーマルカメラによる検温を実施。
37.5℃以上の方はご入場をお断りする。（専門スタッフ配置）
なお、気温の影響もあるため、測定して高温が出た場合は時間を置いて
再検温を行う。（待機スペースあり）
- ・メインホールの演台等にはアクリル板を設置し、飛沫感染を防止する



※各会場定員に対するキャパシティは開催直前に判断

行動

- ・イベント会場内で密にならないようアナウンス
- ・大勢での集合写真等の禁止

健康観察チェックシート

16日(金)提出用

第62回全国国保地域医療学会 健康観察チェックシート

第62回全国国保地域医療学会に参加するに当たり、下記の事項を申告します。

(該当部分を記入、又はチェックしてください。またご来場の際には、該当する日付の用紙を両日ともにご提出ください。)

○16日(金)の朝の体温をご記入ください。	()	°C
○咳やくしゃみ等の呼吸器症状はありますか？	<input type="checkbox"/> はい	<input type="checkbox"/> いいえ
○強いだるさ、味覚、嗅覚の以上はありますか？	<input type="checkbox"/> はい	<input type="checkbox"/> いいえ
○今日を含めて5日以内に発熱症状はありますか？	<input type="checkbox"/> はい	<input type="checkbox"/> いいえ
※「はい」の方→いつですか？	() 日前 ()	°C
○今日を含めて14日以内に自身または同居者の方に海外渡航歴はありますか？	<input type="checkbox"/> 有	国名 () <input type="checkbox"/> 無
○今日を含めて14日以内に自身が「新型コロナウイルス感染者」または「濃厚接触者」に該当していませんか？	<input type="checkbox"/> はい	<input type="checkbox"/> いいえ
○必要に応じて、本情報を保健所等の公的機関へ提供する場合がございますのでご了承ください。	<input type="checkbox"/> はい	<input type="checkbox"/> いいえ

(所属) _____ (氏名) _____ (電話番号) _____

17日(土)提出用

第62回全国国保地域医療学会 健康観察チェックシート

第62回全国国保地域医療学会に参加するに当たり、下記の事項を申告します。

(該当部分を記入、又はチェックしてください。またご来場の際には、該当する日付の用紙を両日ともにご提出ください。)

○17日(土)の朝の体温をご記入ください。	()	°C
○咳やくしゃみ等の呼吸器症状はありますか？	<input type="checkbox"/> はい	<input type="checkbox"/> いいえ
○強いだるさ、味覚、嗅覚の以上はありますか？	<input type="checkbox"/> はい	<input type="checkbox"/> いいえ
○今日を含めて5日以内に発熱症状はありますか？	<input type="checkbox"/> はい	<input type="checkbox"/> いいえ
※「はい」の方→いつですか？	() 日前 ()	°C
○今日を含めて14日以内に自身または同居者の方に海外渡航歴はありますか？	<input type="checkbox"/> 有	国名 () <input type="checkbox"/> 無
○今日を含めて14日以内に自身が「新型コロナウイルス感染者」または「濃厚接触者」に該当していませんか？	<input type="checkbox"/> はい	<input type="checkbox"/> いいえ
○必要に応じて、本情報を保健所等の公的機関へ提供する場合がございますのでご了承ください。	<input type="checkbox"/> はい	<input type="checkbox"/> いいえ

(所属) _____ (氏名) _____ (電話番号) _____

ご入場時のサーマルカメラ

サーマルカメラ

より安全な施設管理を。スムーズなイベント運営に。

《操作の分かりやすさ》

使用方法はいたって簡単。
電源をつけてカメラを向けるだけ。

一時停止が不要で
検知精度も $\pm 0.5^{\circ}\text{C}$ と高く、
団体1次検査が容易に実施できます。
異常体温だった来場者のみを
二次検査で正確な検査へ誘導し、
効率的イベント運営が可能です。

温度検知精度
 $\pm 0.5^{\circ}\text{C}$

三脚を利用することで、
置き型でも使用できます。



【三脚使用時】

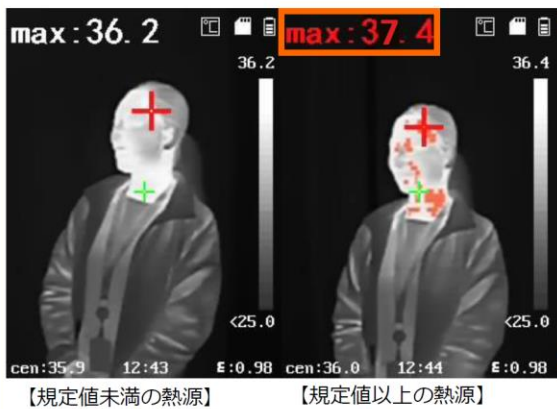

《検知の分かりやすさ》

●サーモグラフィ機能
温度をリアルタイムで検知し
ディスプレイ上部に表示します。

●サーチ機能
規定温度を設定し、
それ以上の熱源をとらえると、
温度を赤文字で、熱源をオレンジ色で
分かりやすく表示します。

規定値を37℃に
設定した場合



■仕様内容■

連続稼働時間	約8時間
充電時間	約5時間
測定距離	1.5~2m
寸法	19.6cm × 11.7cm × 5.9cm
質量	約 350 g
カラー表示	4色

オペレーション

スタッフ2名を配置。
1名が監視し、もう1名が体温が高かった方を
待機所へご案内。少し時間をおいてから再度
計測。それでも高い場合は、入場を
ご遠慮いただきます。

ご注意

「赤外線サーモグラフィ」は物体の温度分布を表示する装置です。

- ・測定しているのは「表面温度分布」なので、
体温計で測定される「体温」とは、多少の誤差が生じます。
- ・着衣部の体表温度分布は測定できない為、
帽子等外した状態での検査を推奨いたします。
- ・体表温度は環境条件や被測定者の状態等で変動いたします。
- ・直射日光が当たる場所の使用は避けてください。
屋外での利用の際は、テント内でご使用ください。

第62回全国国保地域医療学会

フロアプラン
レイアウト

全体マップ 1F

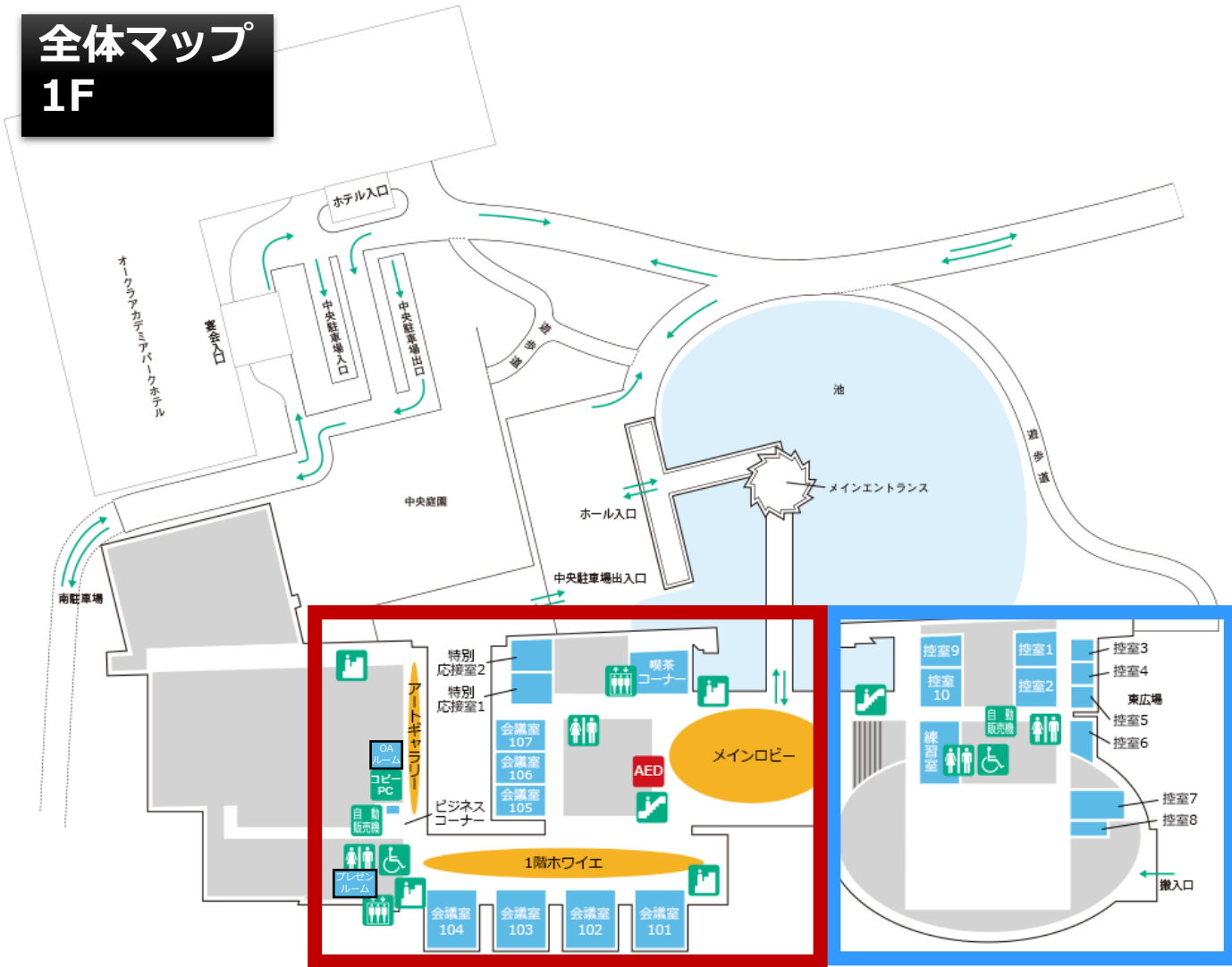

会議室棟

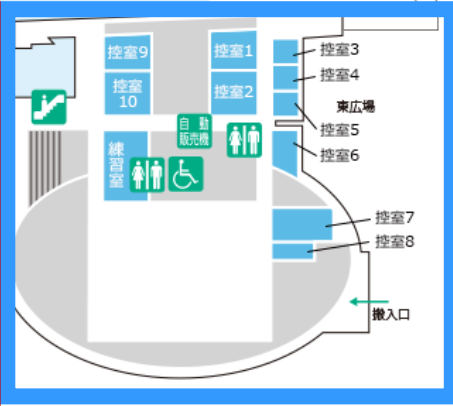

ホール棟

全体マップ 2F

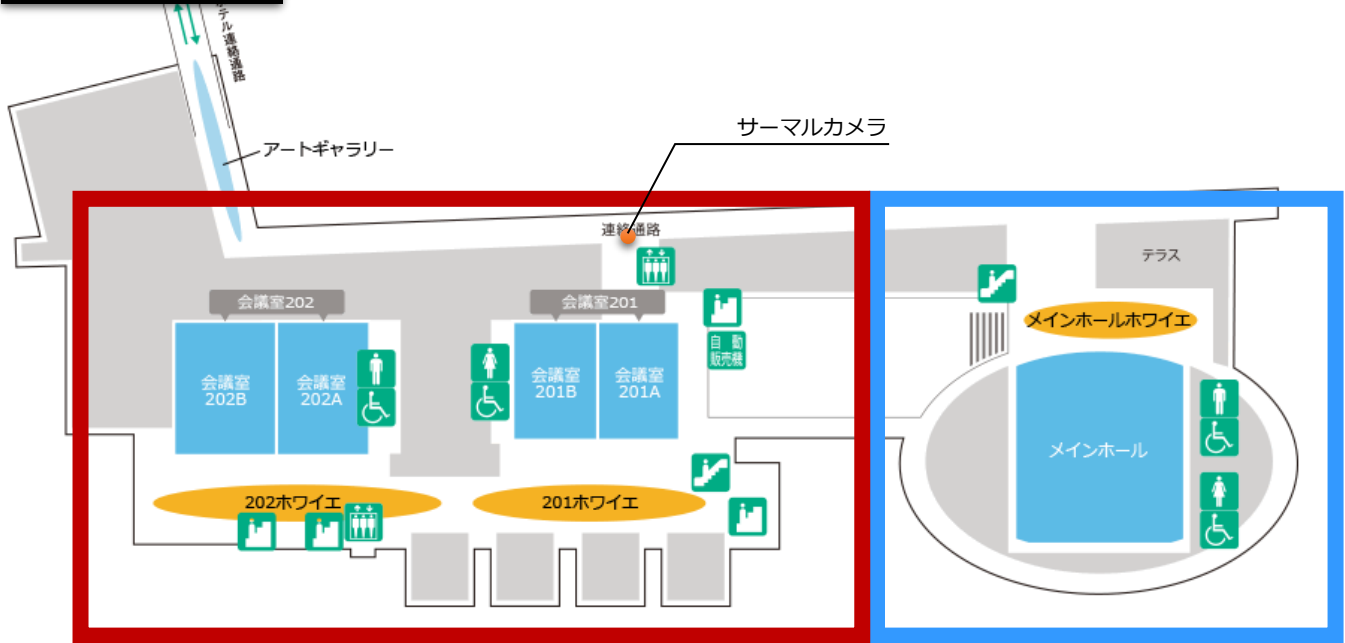

会議室棟

ホール棟

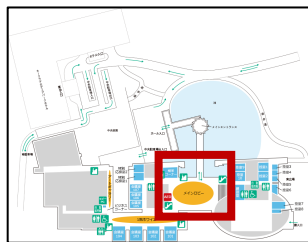

会議室棟 1F メインロビー

エントランス

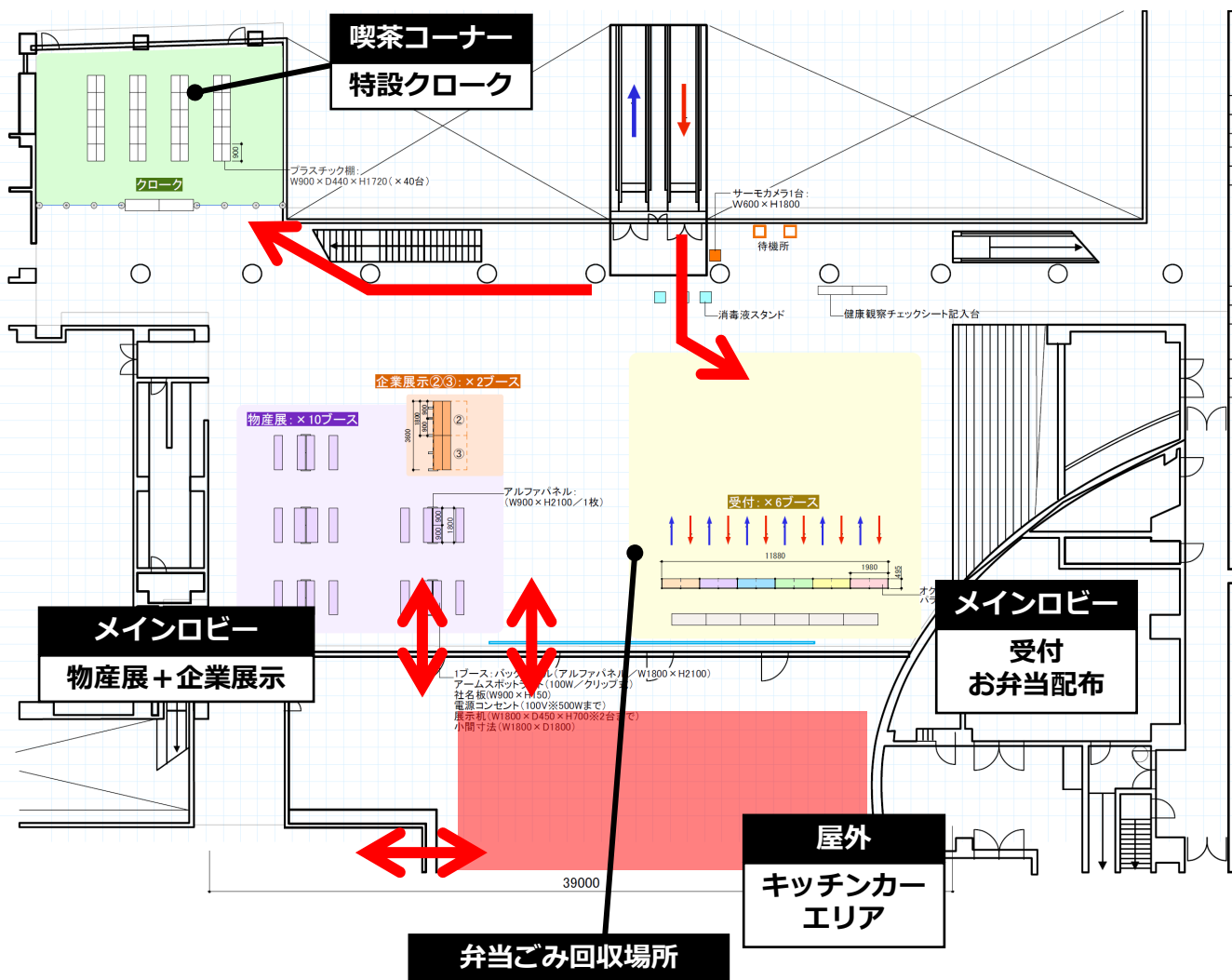

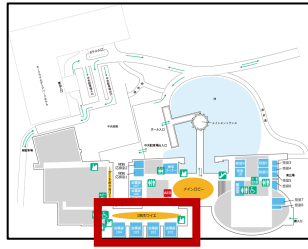

会議室棟 1F ホワイエ・会議室

1Fホワイエ
ポスター掲示
発表

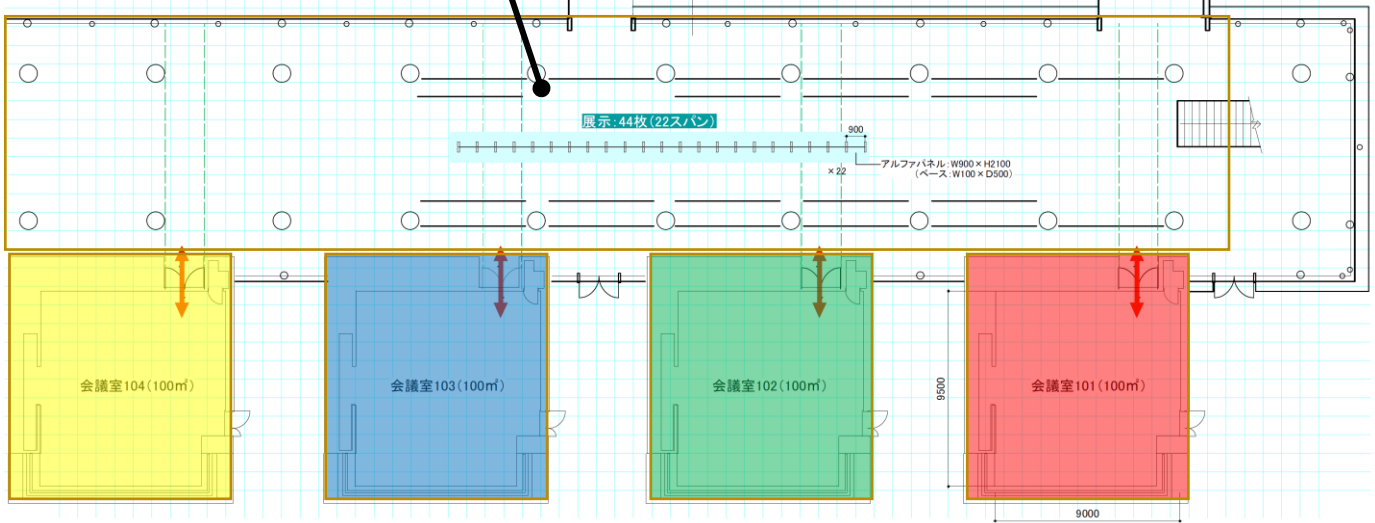

104
データ受付
口演発表受付

103
第7会場
合同会議
専門分科会③

102
第6会場
口演発表
口演発表

101
第5会場
口演発表
口演発表

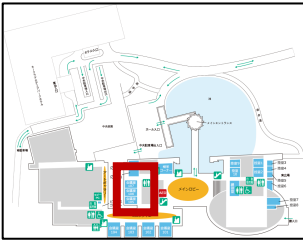

会議室棟 1F 奥 会議室 105~107

105
JTB控室

106
専門分科会前打合せ

107
サミット前打合せ
専門分科会前打合せ

105

106

107

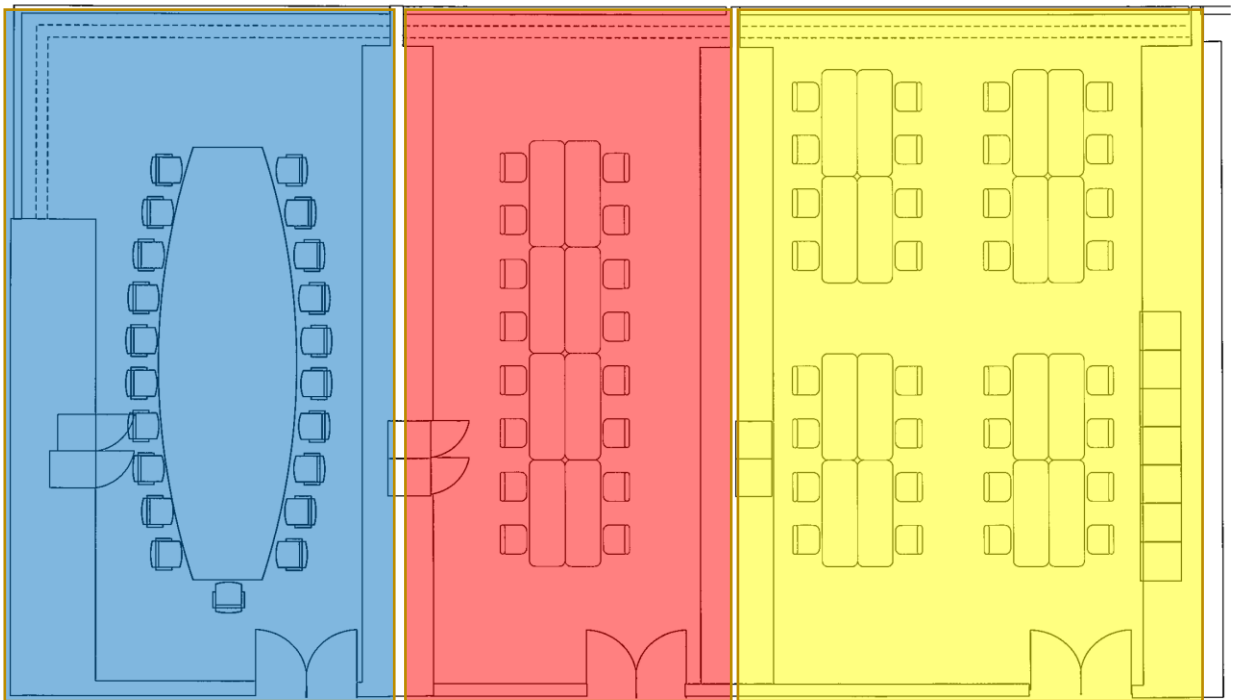

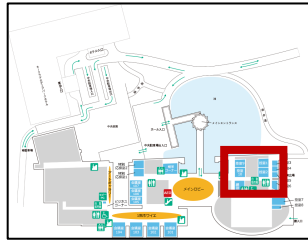

ホール棟 1F 控室

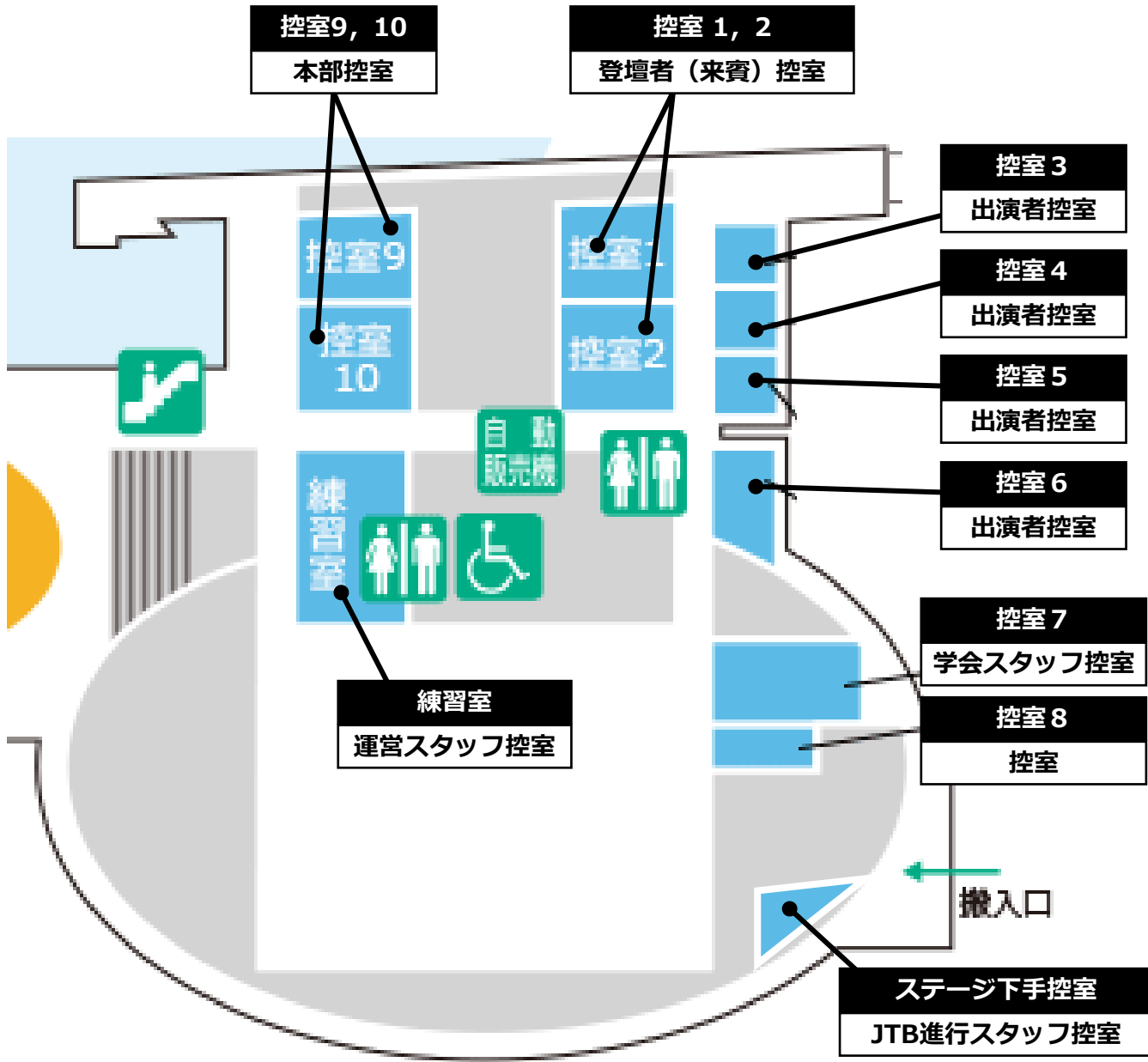

会議棟 2F ホワイエ・会議室

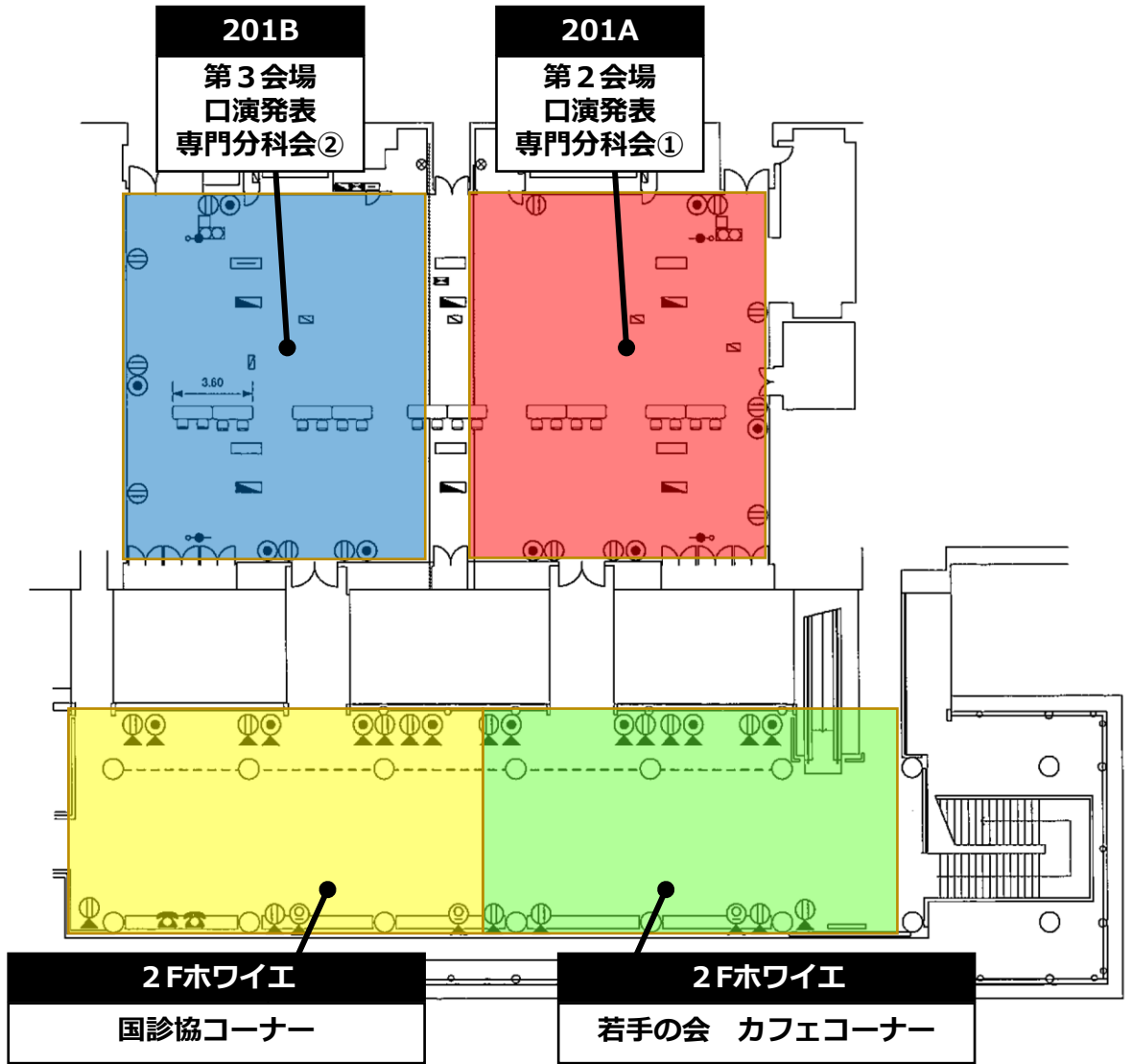
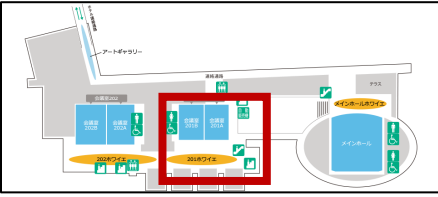

会議棟 2F ホワイエ・会議室

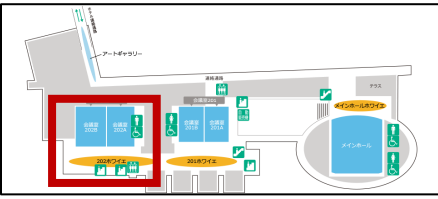

202
第4会場
サテライト会場

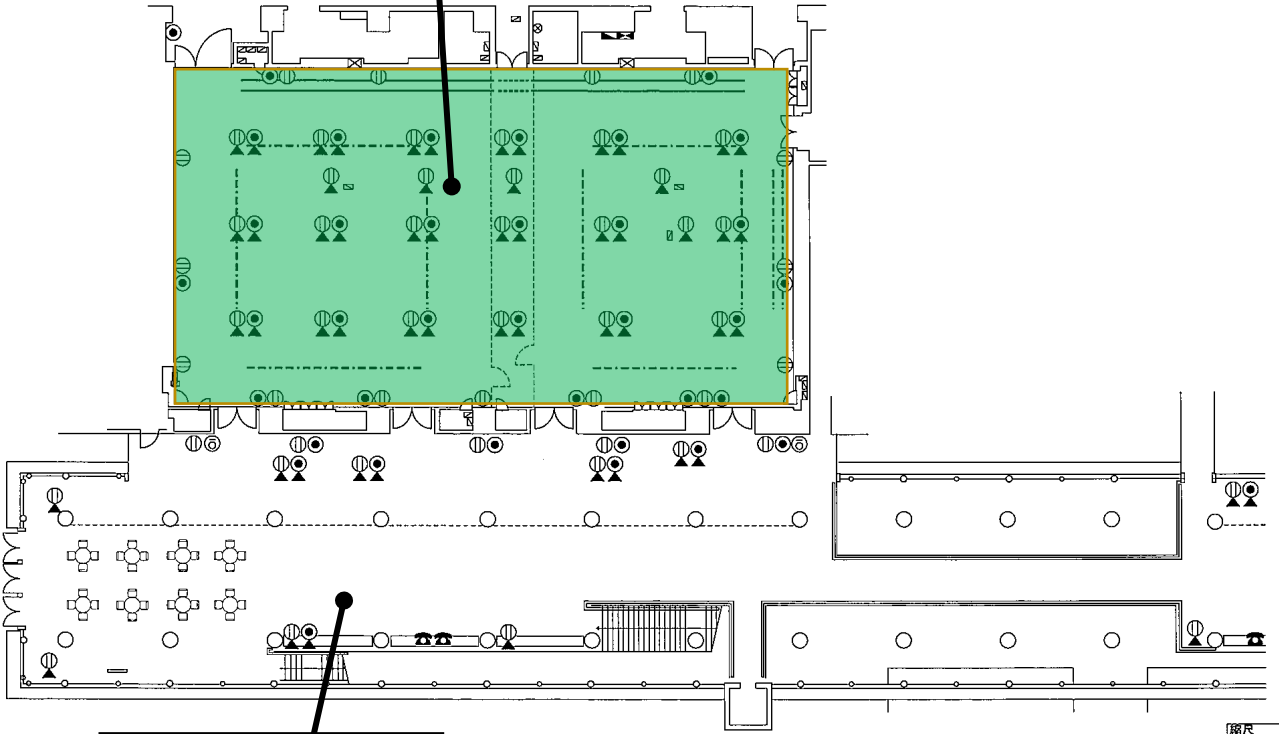

弁当ごみ回収場所

縮尺 1/200

※飲食可能エリアは主に2回ホワイエ、及び202（第4会場）。
ただし202は積極的には案内しない

ホール棟 2F ホール前ロビー

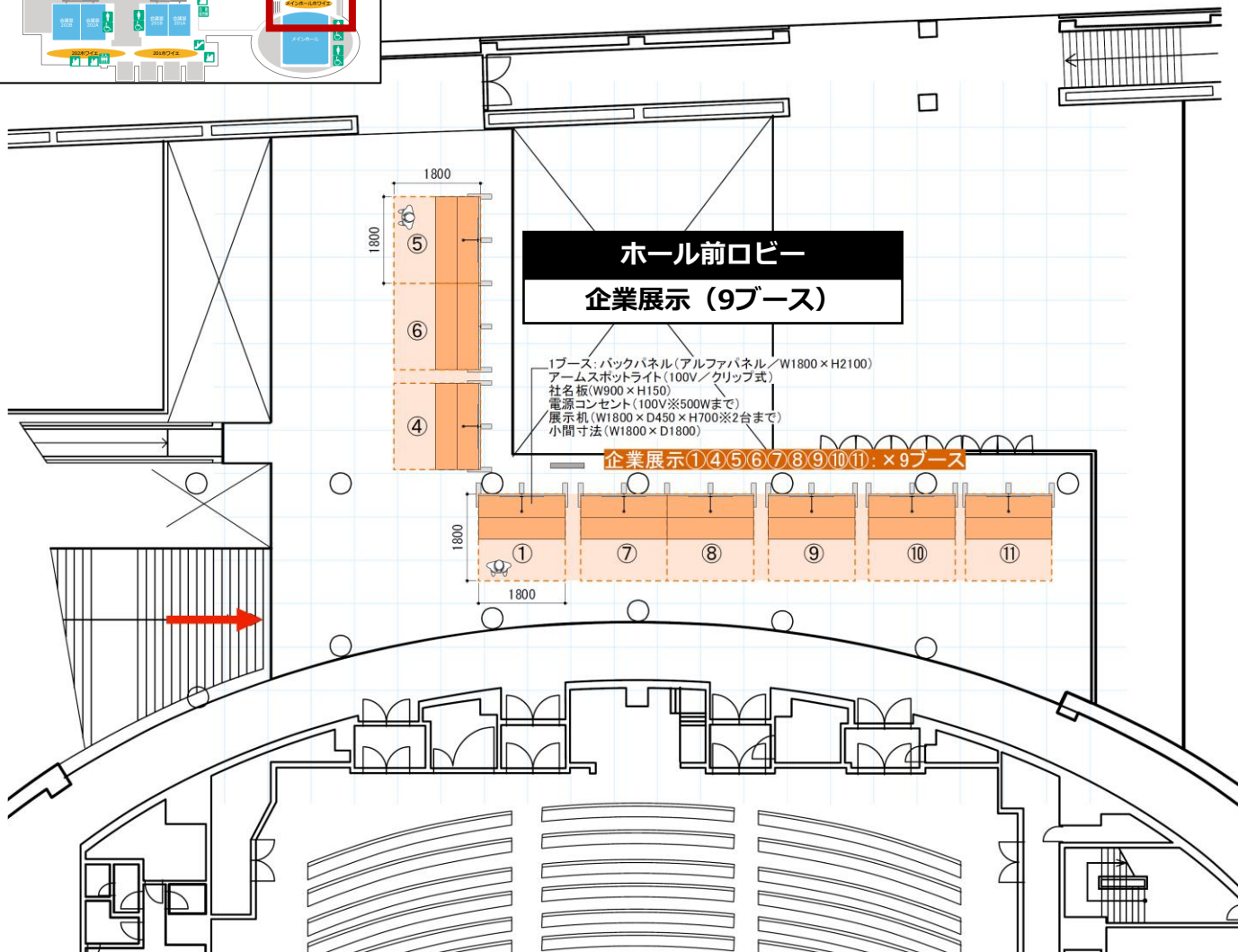

第62回全国国保地域医療学会

運営関連

メインロビー/受付

受付レイアウト

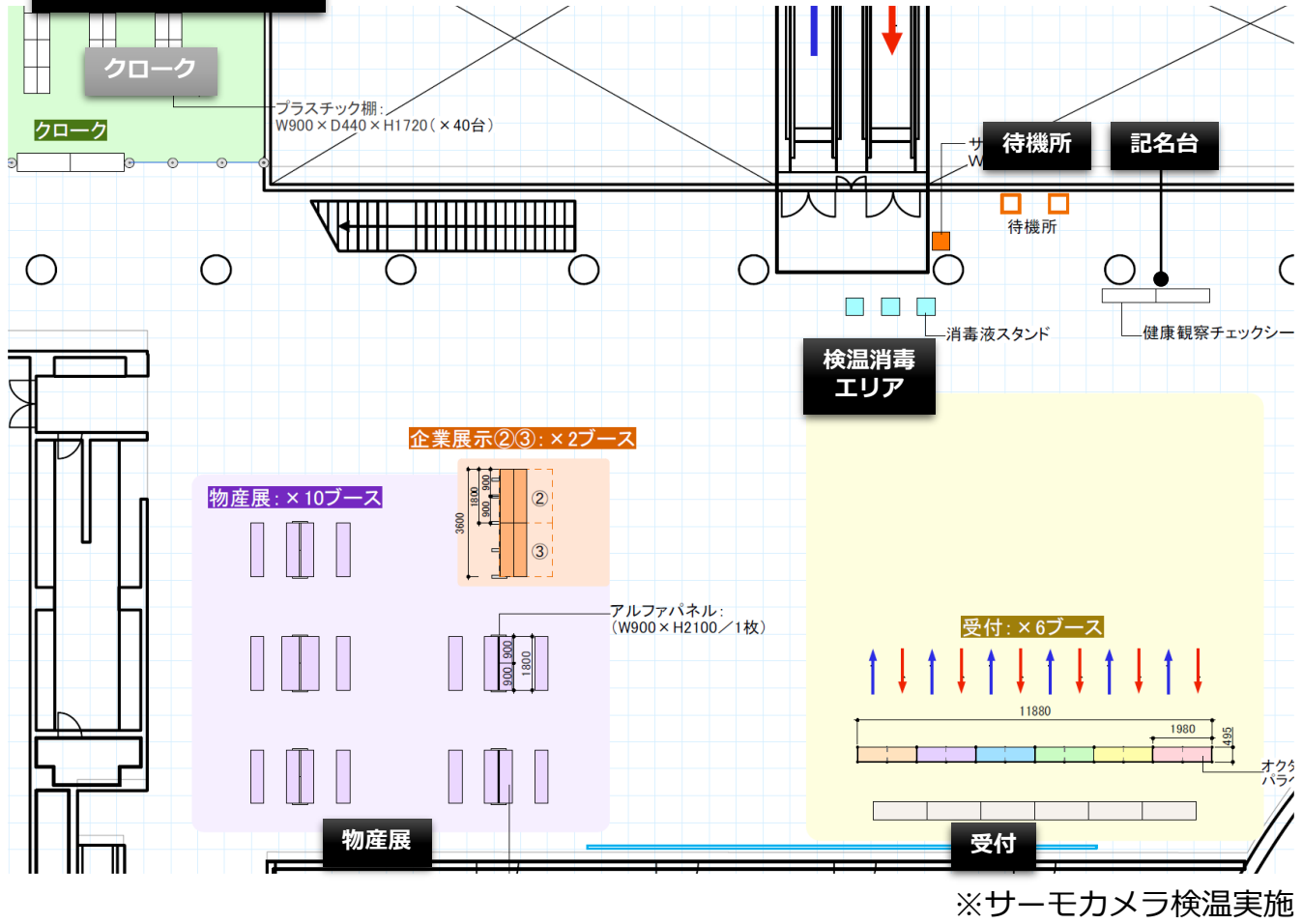

受付レイアウト詳細

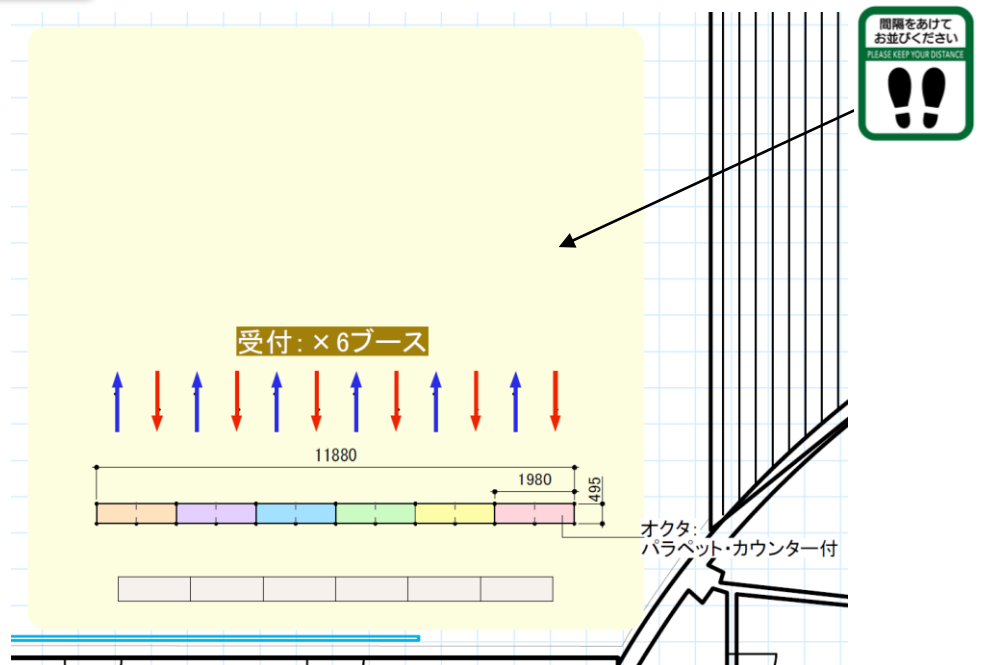

メインロビー/受付

受付平面・立面図

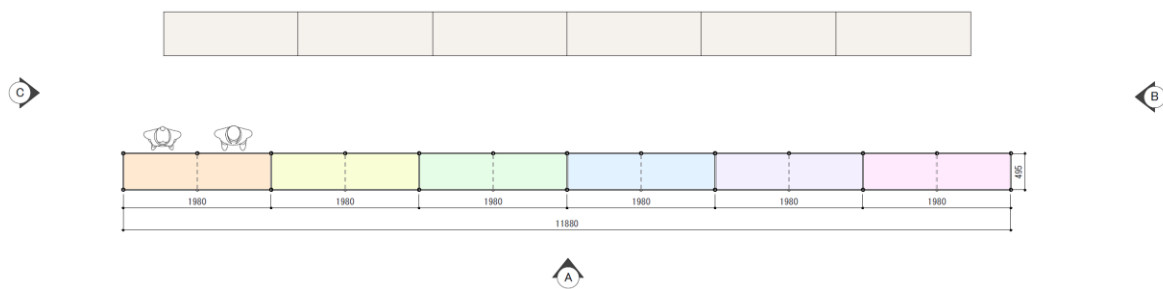

■側面図C

■立面図A

■側面図B

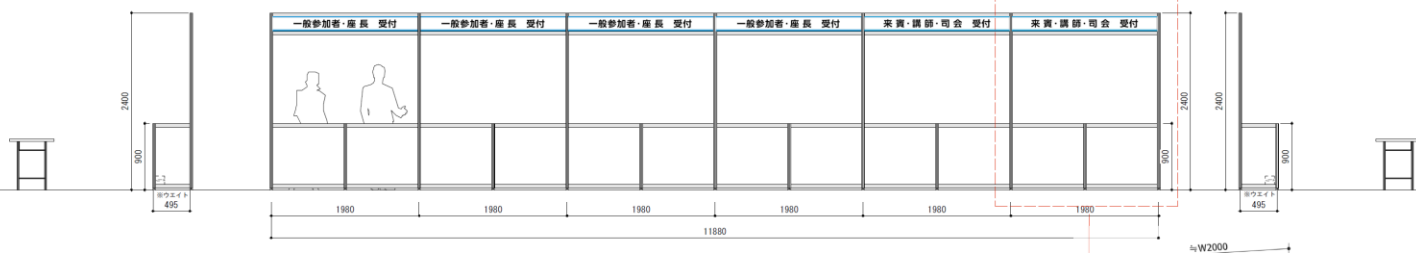

受付イメージ

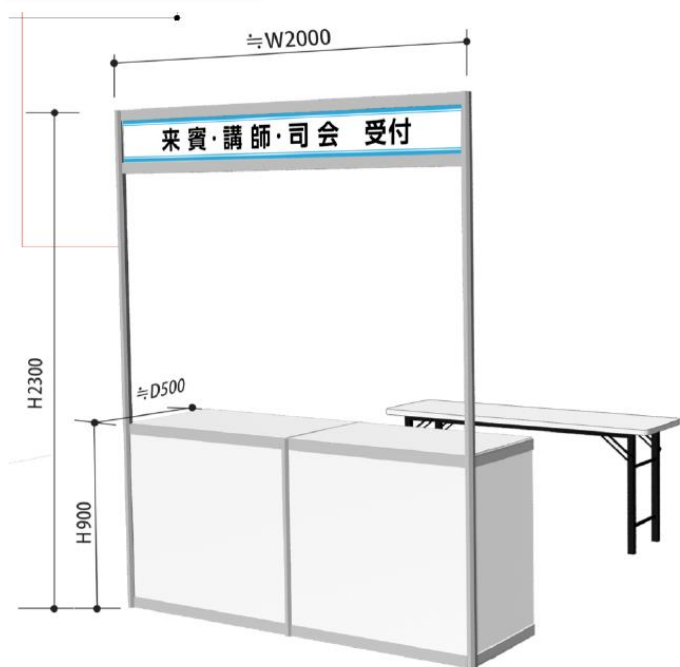

※受付:1ブースイメージ

受付サイン

●メインロビー-受付サイン:(W1940×H200)



メインロビー/受付

■平面図

受付カテゴリー

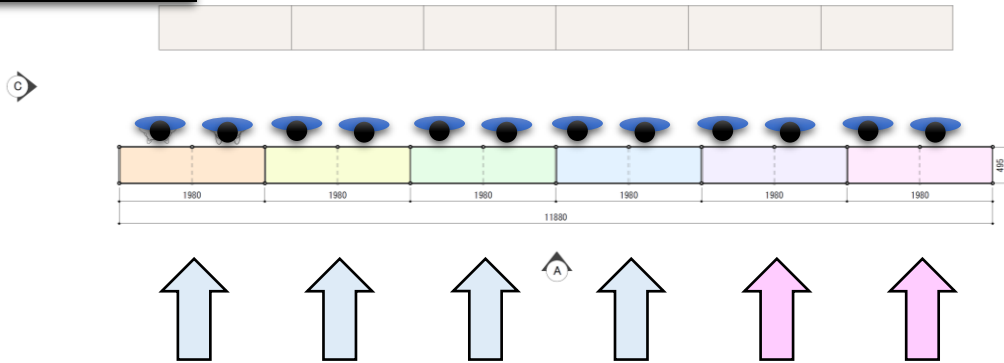

一般、座長、
受付4レーン

来賓・講師・
司会受付
2レーン

※午前はメイン受付、お昼くらいで半分くらいを弁当受付に変更する

受付フロー

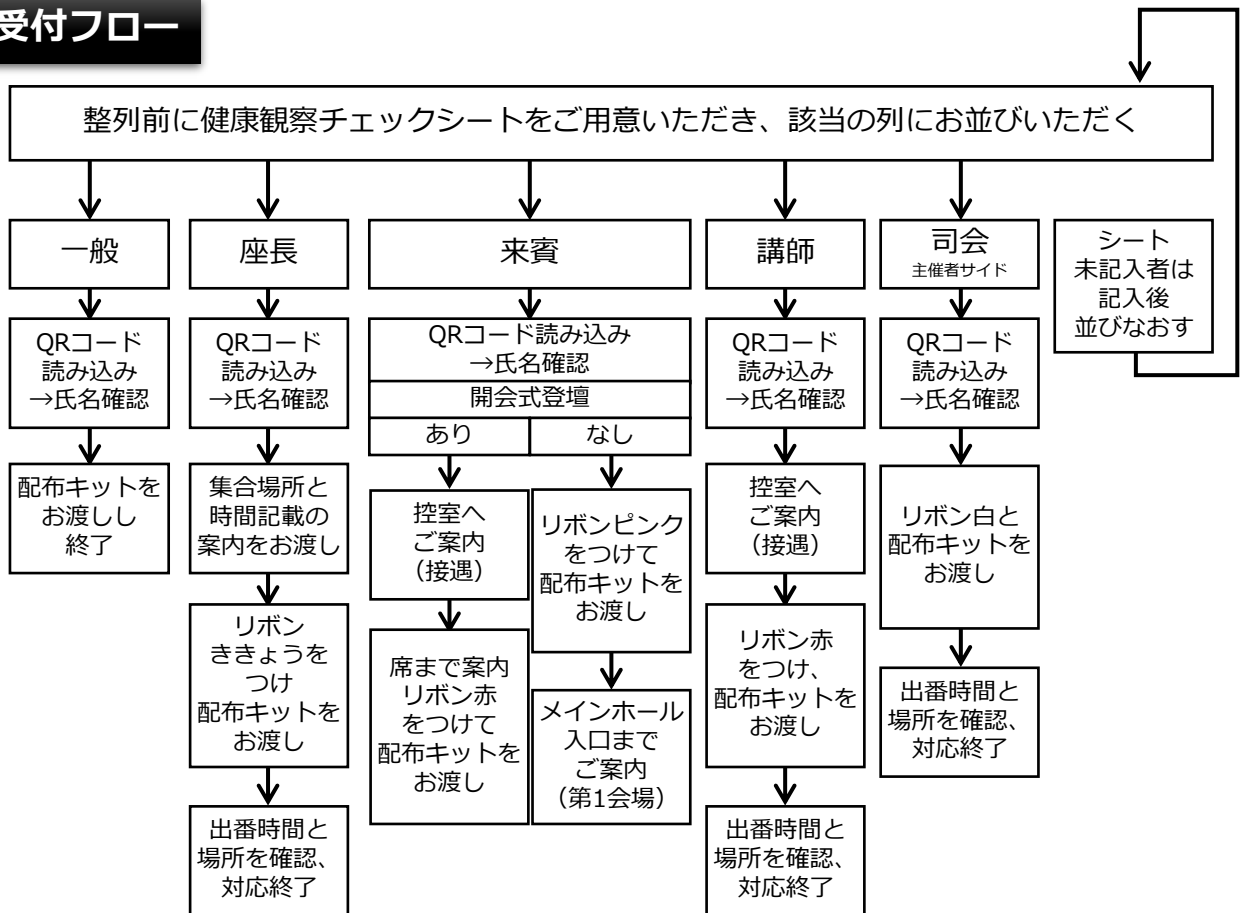

メインロビー/受付

リボン例

タレあり

対象者	リボン	数量
メインホールの登壇者 「来賓・講師」 専門分科会の発表者	赤大リボンバラ  約120mm 赤	20
メインホールの登壇者 「主催者・司会」 専門分科会の司会者	白大リボンバラ  白	20
登壇しない来賓 登壇前後の来賓	ピンク大リボンバラ  ピンク	40
座長	ピンクききょう  ピンク	40

受付作業内容

一般以外の方にはリボン(色違い)をお付けし、移動先をご案内するオペレーション。

1. 持参された参加証のQRコード読み込む
↓
2. お名前を確認し、配布キットをお渡りする
↓
3. お相手によりリボンをご用意(お付けする)
↓
4. 一般の場合は自由にご案内
その他は相手により、お茶スペース、データ受付へ行かれる方などフロー通りにご案内する。

健康観察チェックシート記入台

ご来場時に健康観察チェックシートをご持参されているかを確認し、持参されていない方を記名台にご誘導する。
記載いただいたのち、受付にお並びいただく。

受付配布キット

配布キットのアッセンブリは9/15に受付担当が行う

一般参加者、登壇しない来賓

- ・A4縦のトートバック+抄録集+第63回開催概要+
千葉県MAP+木更津MAP+自治共ニユース+アンケート+教育セミナー資料

座長

- ・A4縦のトートバック+抄録集+第63回開催概要+
千葉県MAP+木更津MAP+自治共ニユース+アンケート+教育セミナー資料

- ・記念品(うちわ)
- ・審査等資料一式(角2封筒)

房州うちわ(座長のみ)

(開会式登壇来賓、主催者、司会者等は、控室でお渡しする)
(学生参加者にはお渡し無し)



受付備品リスト

備品	個数	手配	備考
テーブル	一式	ホール	窓口用、荷物置き用
イス	一式	ホール	
受付ブース	一式	シミズ	
大会立て看板	1	シミズ	入り口部分 記念撮影等で使用
受付カテゴリ表示	6	シミズ	パラペット
ディスタンスシール	100	JTB	受付整列時の立ち位置表示
お渡しキット	一式	学会	
徽章(赤大)	20	ADT	タレあり
徽章(白大)	20	ADT	タレあり
徽章(ピンク大)	40	ADT	タレあり
徽章(ピンクききょう)	40	ADT	タレあり
筆記用具	一式	JTB	
マスク予備	一式	JTB	
ヘルスチェックシート予備	一式	JTB	
受付機材	一式	JTB	バーコード読み取り受付機器
サーモカメラ	1	シミズ	ロビー入り口
待機用イス	2	ホール	ロビー入り口
消毒液(スタンド付き)	4	ホール	ロビー入り口
ヘルスチェックシート記入台	2	ホール	ロビー入り口
iPad	6	オルウェイズ	受付用 20GBまで使用可
ノートパソコン	1	ADT	ネット、データ確認用
トランシーバー	35	ADT	学会回線25台、JTB回線10台
お弁当(申込者用)	適宜	JTB	昼前くらいに用意

参加証

第62回 全国国保地域医療学会
 参加証 (千葉開催)

都道府県名: _____ NO: _____

所属先名: _____

職名: _____

御氏名: _____

QRコード

※本参加証は、地域包括医療・ケア認定制度の更新にあたり、更新申請書に添付する実践報告書に使用しますので、大切に保管しておいてください。

第62回 全国国保地域医療学会
 [9/16] お弁当引換券 (事前申込の方)

都道府県名: _____ NO: _____

所属先名: _____

御氏名: _____

※事前に昼食(お弁当)のお申込みをいただいた方のみご利用いただけます。
 本券(お弁当引換券)をご持参の上、一般受付にお越しください。
 本券と引き換えに、お弁当をお渡しさせていただきます。
 【お弁当引換時間】 11:00~14:00まで
 【引換場所】 1階メインロビー 一般受付

第62回 全国国保地域医療学会
 資料引換券

都道府県名: _____ NO: _____

所属先名: _____

御氏名: _____

※本券(資料引換券)をご持参の上、一般受付にお越しください。
 本券と引き換えに、抄録集をお渡しします。

【参加証】

参加者のすべての方が、お名前や二次元バーコードが印字された状態になります。

【お弁当引換券】

事前にお弁当を申し込まれた方にはお名前等が印字された状態になります。申し込みが無い場合は「申込無し」の情報が印字されます。

【資料引換券】

参加者すべての方が、お名前が印字された状態になります。この件を切り離し、受付で保管、抄録集入りの資料一式をお渡しします。

物産展 レイアウト

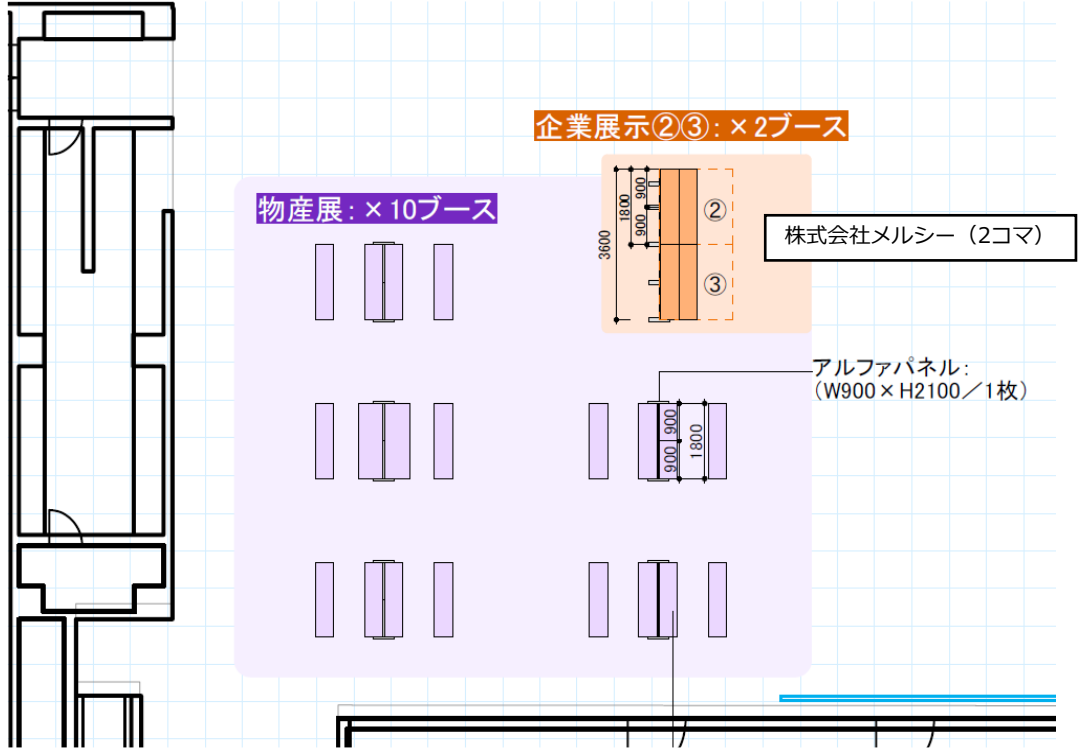

備品リスト

備品	個数	手配	備考
テーブル	一式	ホール	
イス	一式	ホール	各ブース2脚ずつ配置
パーテーション	一式	シミズ	
企業展示	一式	シミズ	2ブース分

物産展イメージ



※物産展: ブースイメージ

企業展示イメージ (一部)

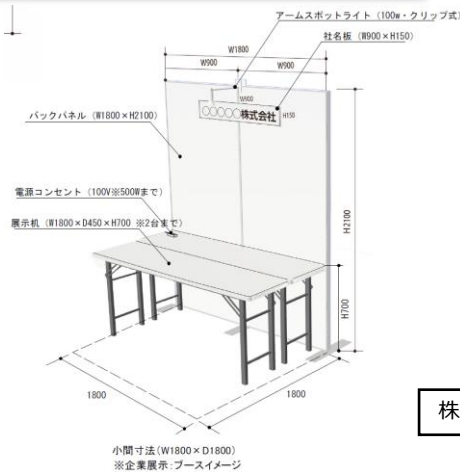

株式会社メルシー (2コマ)

物産展配置図

■平面図

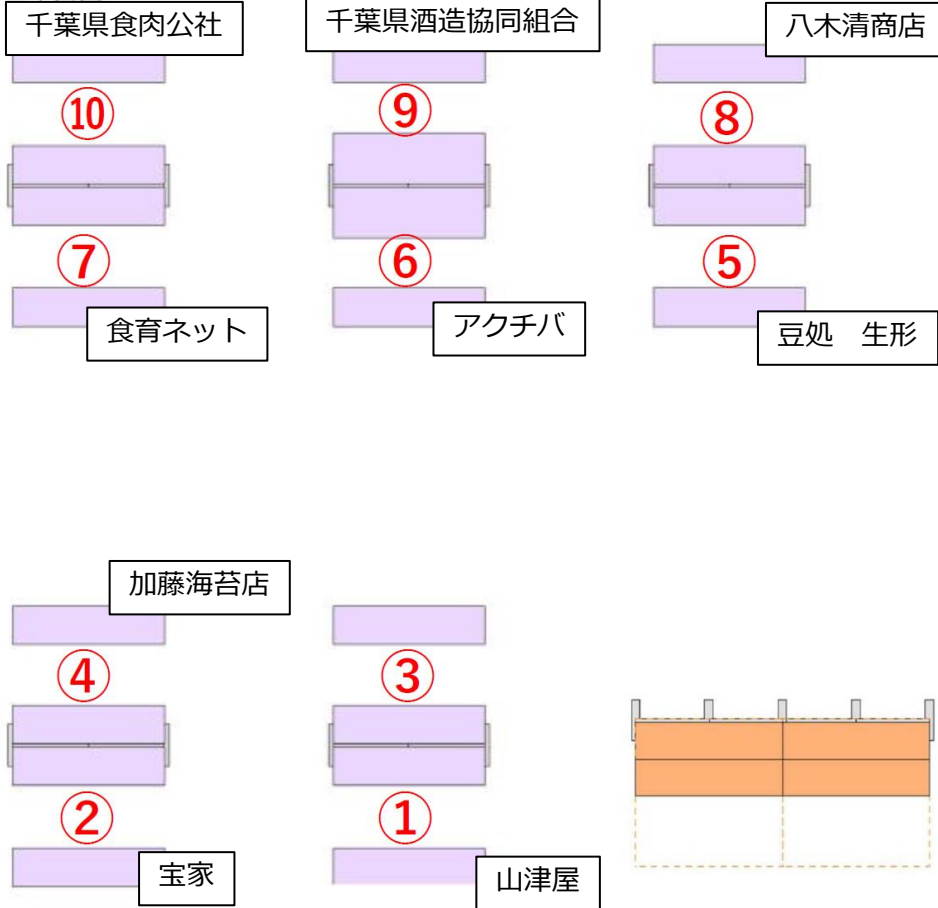

物産展: ×10ブース



物産展出店店舗一覧

事業者名	店舗名等	販売商品(分類)	販売商品(分類・その他)	具体的な販売商品
① 松貴商事株式会社	山津屋	その他	落花生	落花生・落花生製品
② 株式会社たからや	宝家	その他		あさりカレー、木更津牛カレー
③				
④ 有限会社加藤海苔店	加藤海苔店	食料品(水産物・水産加工品類)		焼海苔、味付海苔
⑤ 株式会社 生形商店	豆処 生形	食料品(スナック・菓子類)	落花生	煎りぎや落花生、バラエティピーナッツ等
⑥ 木戸泉酒造株式会社	アクチバ	飲料類	日本酒販売	清酒
⑦ 食育ネット株式会社	食育ネット株式会社	食料品(野菜・果物類)		梨、お米、野菜、プリンなど
⑧ 八木清商店	八木清商店	食料品(スナック・菓子類)		音楽を聴かせて熟成させたカステラ
⑨ 千葉県酒造協同組合	千葉県酒造協同組合	その他	清酒、焼酎、リキュール等	お酒
⑩ 株式会社千葉県食肉公社	株式会社千葉県食肉公社	食料品(肉・肉加工品類)		豚肉加工品(冷凍)

※③は欠番

※各ブース、椅子を2脚ずつ用意しておく

※電源なし

メインホール前

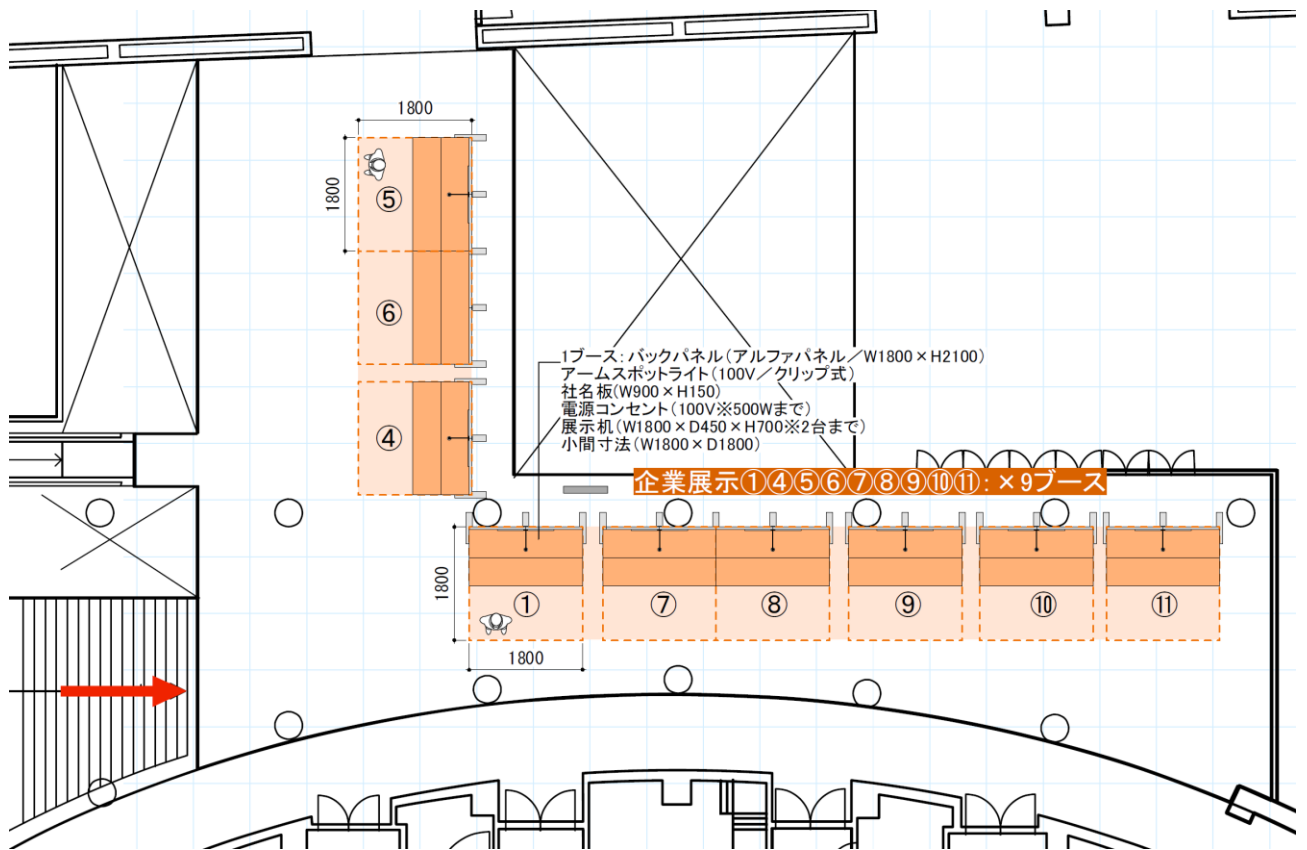

企業展示イメージ

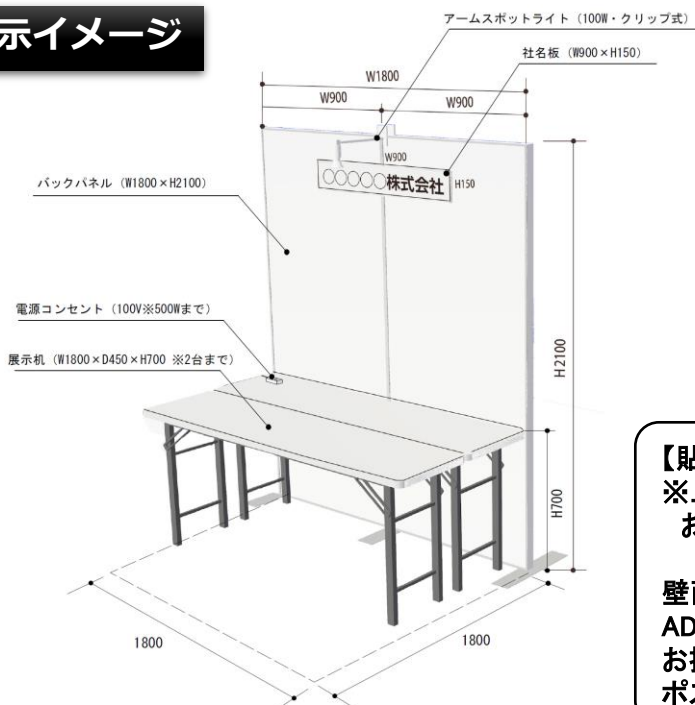

【貼り方】

※上記の養生テープを各ブースにお配りいたします。

壁面→

ADT持ち込みの養生テープ→

お持ち込みの両面テープ(何でもOKです)→
 ポスターで貼りこみ

小間寸法(W1800×D1800)

※企業展示: ブースイメージ

2F 企業展示

NO	企業・団体名	出展予定品目	備品	小間数
①	アイテックス株式会社	労務管理システム	展示机 2本要、電源100V500W	1
②	株式会社メルシー	管理医療機器（フットケア機器の体験展示）	電源100V 1kw（2小間）	2
③			両面開放形状で、階段・エスカレータ付近の1階が望ましい	
④	丸紅情報システムズ株式会社	不明	展示机 2本要、電源100V500W	1
⑤	東洋羽毛北関東販売株式会社	羽毛布団・ムートン製品の展示	展示机 2本要、電源100V400W	2
⑥			バックパネル不要、展示品の都合上、端のスペースが望ましい	
⑦	株式会社自治体病院共済会	事業紹介（パネル及びパソコン動画）	展示机 2本要、電源100V500W	2
⑧				
⑨	株式会社いわさき	栄養指導フードモデル・食育S A Tシステム	展示机 2本要、電源100V500W	1
⑩	株式会社キャンサースキャン	ポスター、パネル、会社説明冊子等	展示机 2本要、電源100V500W	1
⑪	株式会社ダスキン南関東地域本部	商品10点程度展示	展示机 2本要、電源100V500W	1

株式会社メルシー（2コマ）

・・・物産展と同じ場所に置く

平面図

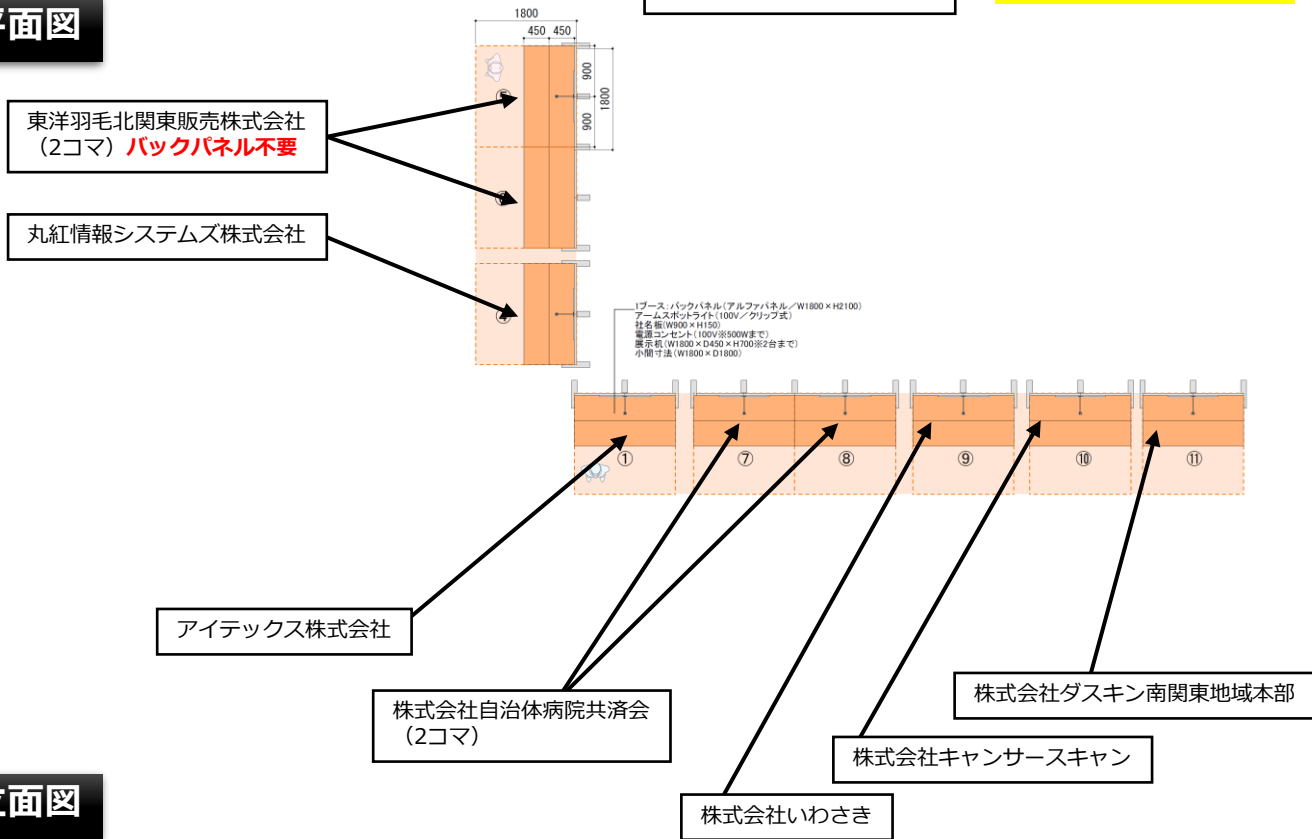

立面図

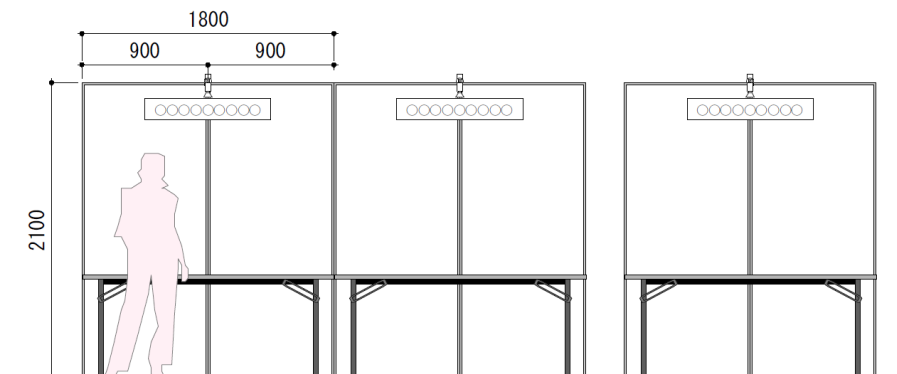

※各ブース、椅子を2脚ずつ用意しておく

① アイテックス株式会社

② 株式会社メルシー

③ 株式会社メルシー

④ 丸紅情報システムズ株式会社

⑤ 東洋羽毛北関東販売株式会社

⑥ 東洋羽毛北関東販売株式会社

⑦ 株式会社自治体病院共済会

⑧ 株式会社自治体病院共済会

⑨ 株式会社いわさき

⑩ 株式会社キャンサーズキャン

⑪ 株式会社ダスキン南関東地域本部

特設クローク レイアウト

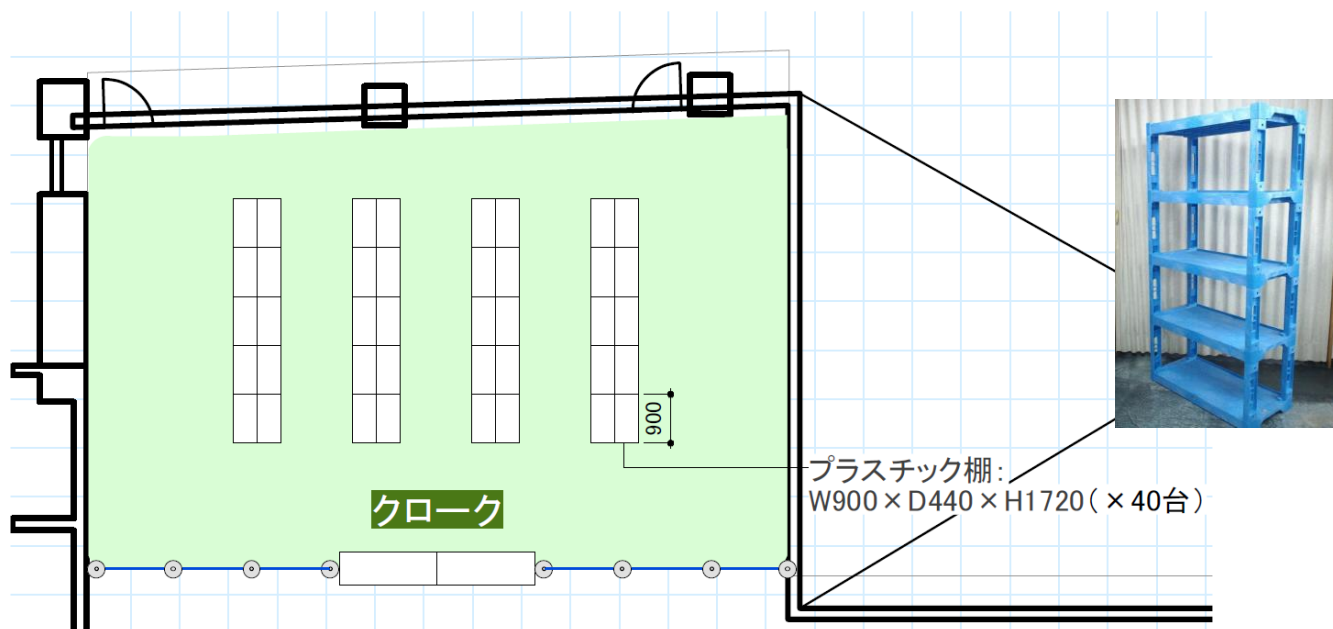

備品リスト

備品	個数	手配	備考
テーブル	一式	ホール	
イス	一式	ホール	
クローク札	一式	JTB	
プラスチック棚	一式	シミズ	

スタッフ体制

JTB添乗員 8名

総合案内レイアウト

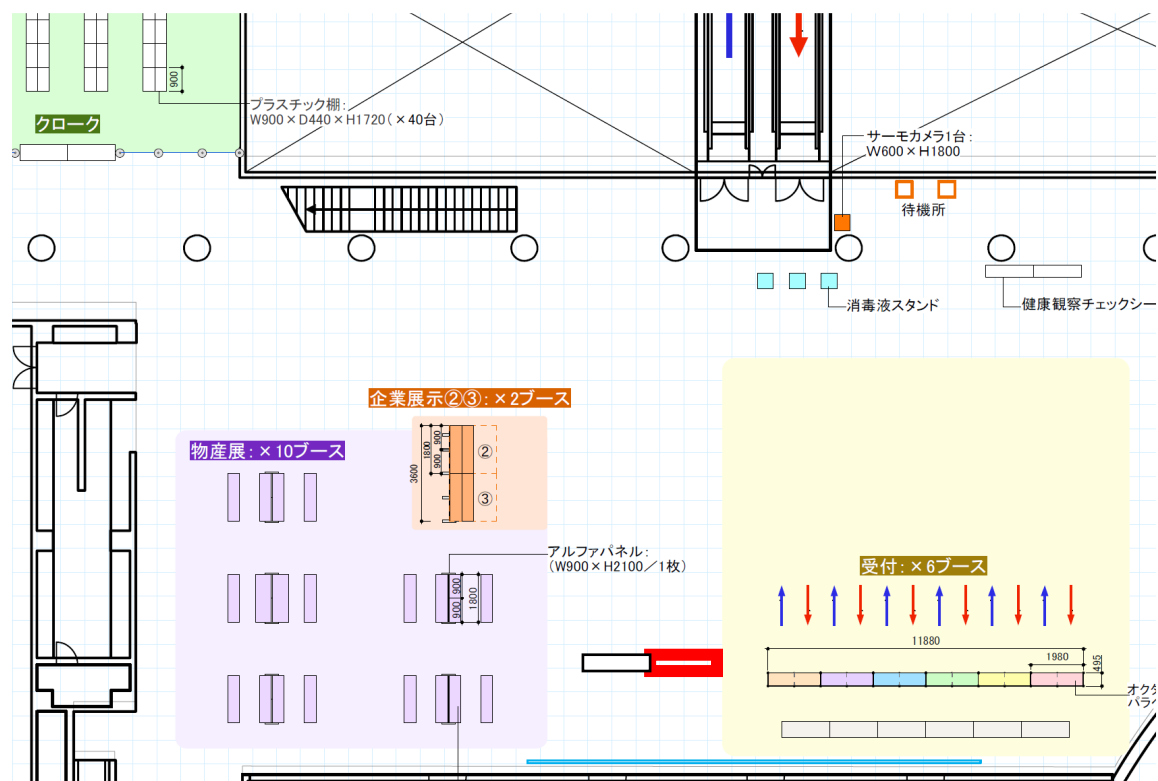

対応スタッフ

学会スタッフ 4名

業務内容

- ・参加者からの問い合わせを全般的に受ける窓口。
- ・基本的には受付付近で困っている方の対応をして、しかるべきところにご案内する。
- ・忘れ物・落とし物の対応もこの総合案内にて対応。
- ・お手洗いは基本的に2階をご案内する（1階のお手洗いが少数のため、混雑回避）
- ・報道対応
- ・抄録集の販売（実物をお渡しする）

レイアウト

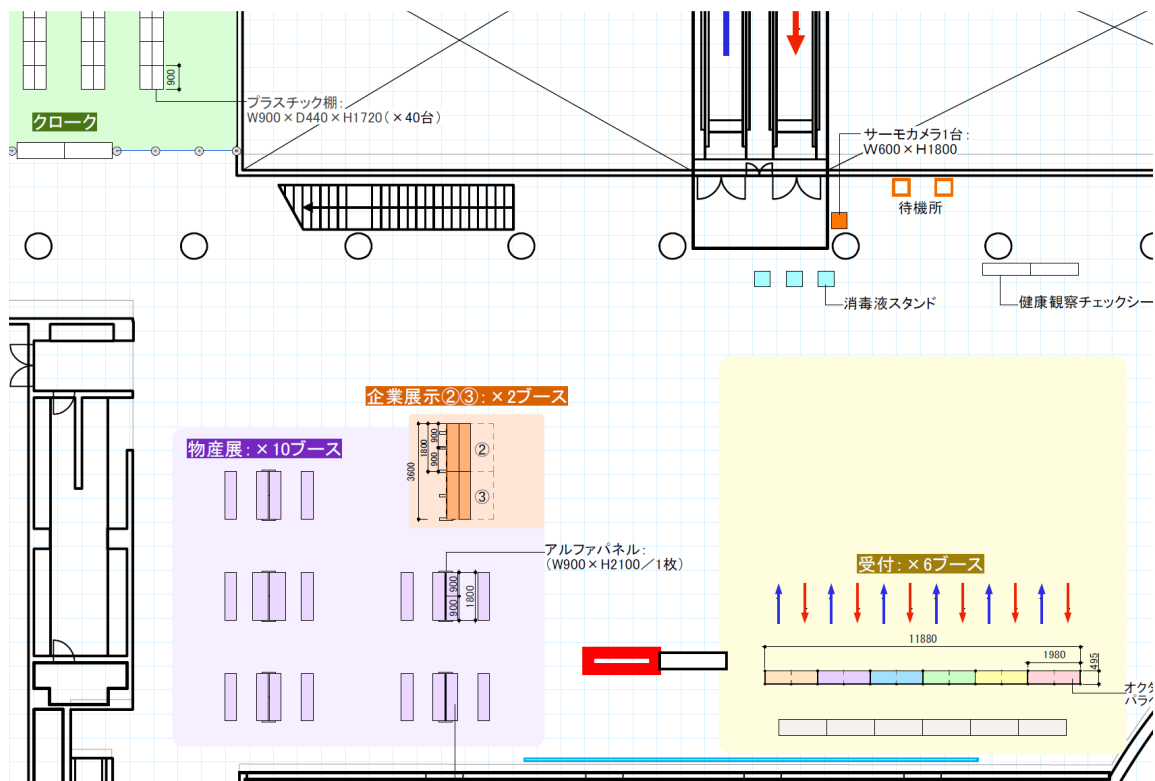

対応スタッフ

JTB添乗員 2名で対応

業務内容

- ・参加証の再発行
- ・当日対応
- ・シャトルバス案内
- ・近隣の観光案内

館内放送

シャトルバスの出発案内など、館内への一斉放送ができるマイクを設置。

■案内内容

シャトルバスの情報、宿泊ホテルの情報その他、近隣の観光パンフレット等を設置。

救護室 レイアウト

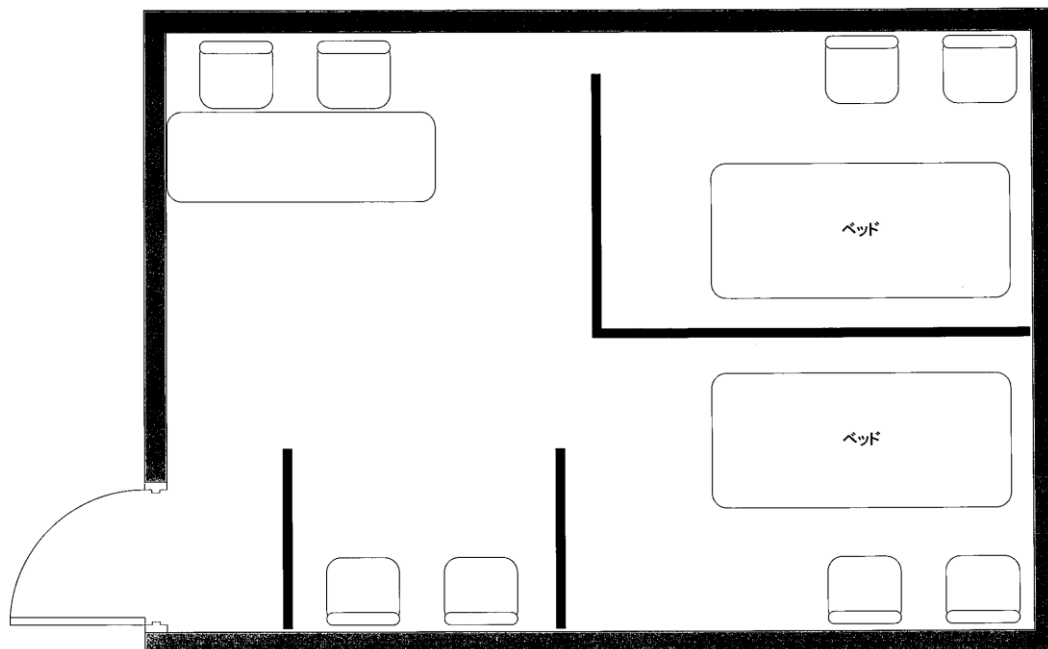

備品リスト

備品	個数	手配	備考
テーブル	一式	ホール	備え付け
イス	一式	ホール	備え付け
隠しパテーション	一式	ホール	備え付け
ベッド	2	シミズ	レンタル
まくら	2	シミズ	購入
救護セット一式	一式	学会	(君津中央病院から持ち込み)
車いす	1	ホール	
不織布シーツ	4組	シミズ	ベッド用。2セット×2組(取り換え用、使い捨て)
消臭剤	1	ADT	

AED設置場所

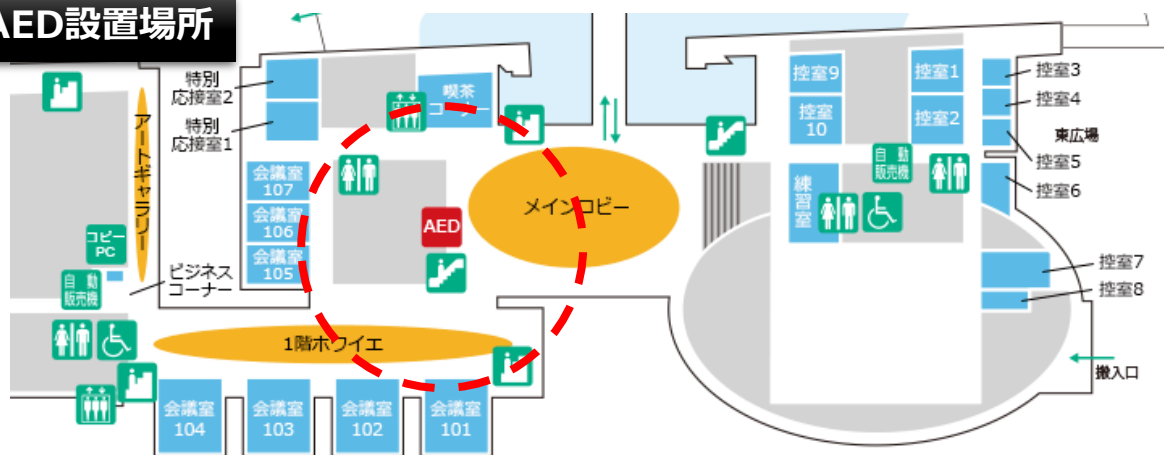

救護室オペレーション

- 救急の場合、担当スタッフは、トランシーバーにて事務局に連絡を入れる。（所属&お名前、容態）
なお、連絡を入れるタイミングは以下のとおり。

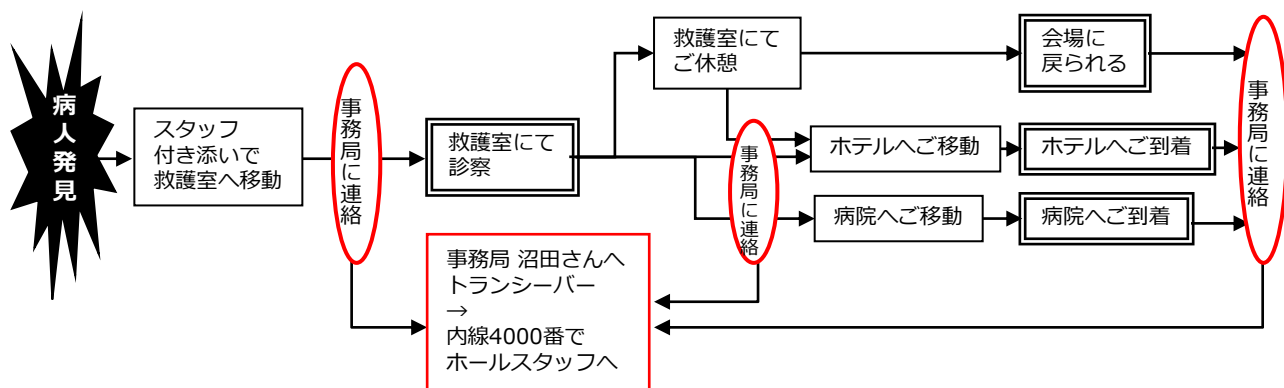

その他緊急時

<火災発生時>

もし火災または煙を目撃したら

- ・直ちに火災現場を離れ、最寄の非常口から避難してください。
- ・センターの内線電話から「内線4000」をダイヤルして、火災の状況をホールスタッフに報告、または最寄の火災報知器を作動させてください。
- ・煙またはガスを吸い込まないようにご注意ください。
- ・地面になるべく体を近づけるようにして移動してください。
- ・現場から安全に移動し、最寄の非常口から建物を出てください。

もし火災報知器／警報（サイレン）が聞こえたら

- ・建物を出る準備をしてください。
- ・警戒態勢で、スピーカーからの指示をお待ちください。
- ・落ち着いてください。

連絡先

国保直営総合病院 君津中央病院

郵便番号 〒292-8535 (個別番号)
所在地 千葉県木更津市桜井1010
TEL/FAX TEL:0438-36-1071 FAX:0438-36-3867





2F

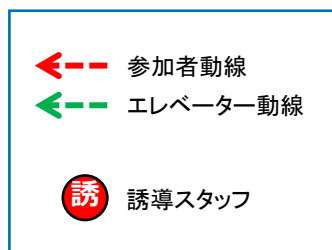

誘導

外誘導

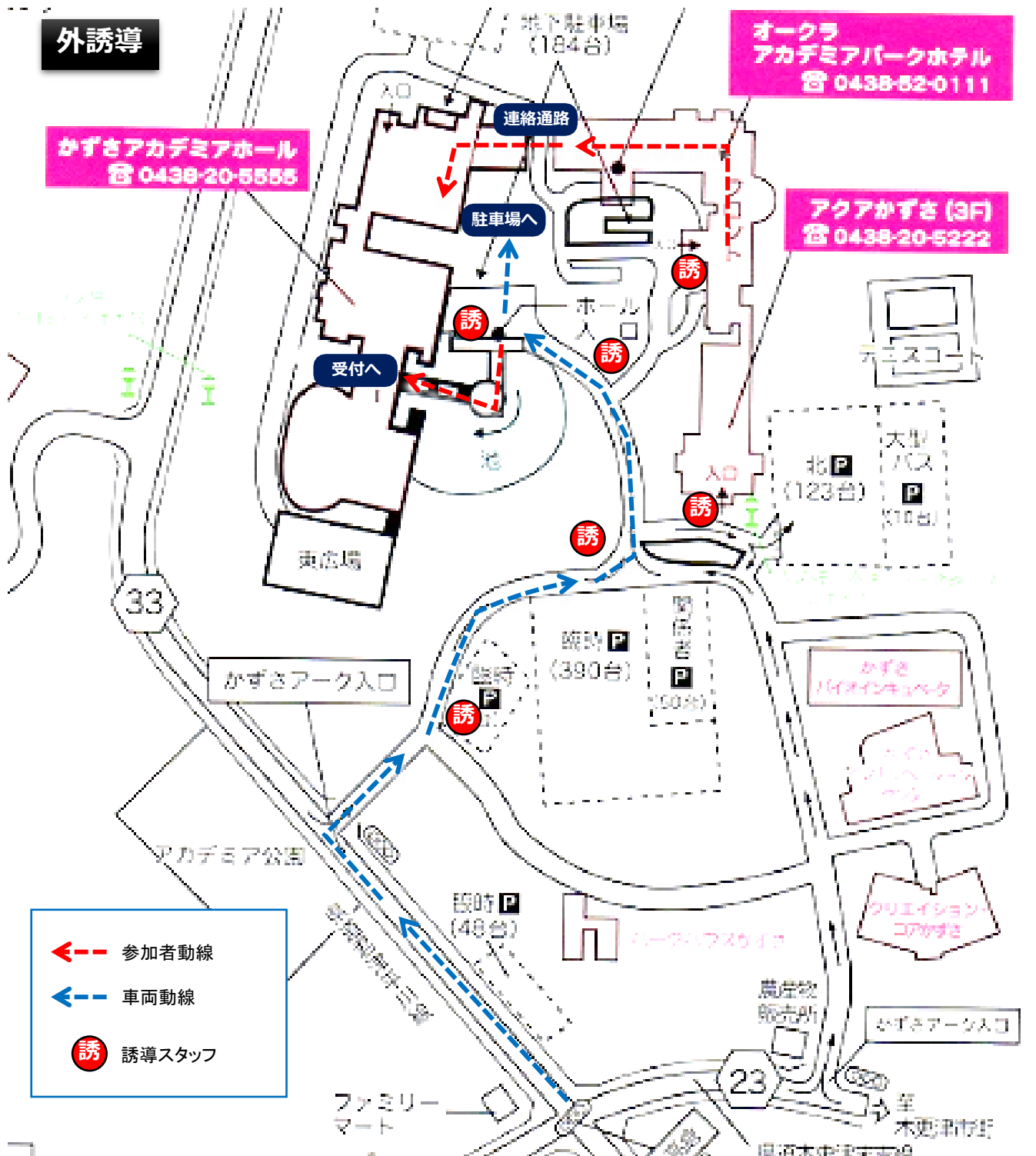

備品	個数	手配	備考
手持ち看板	6	ADT	クリアケース入り両面

第62回
全国国保地域医療学会

← 受付

第62回
全国国保地域医療学会

受付 →

104 レイアウト

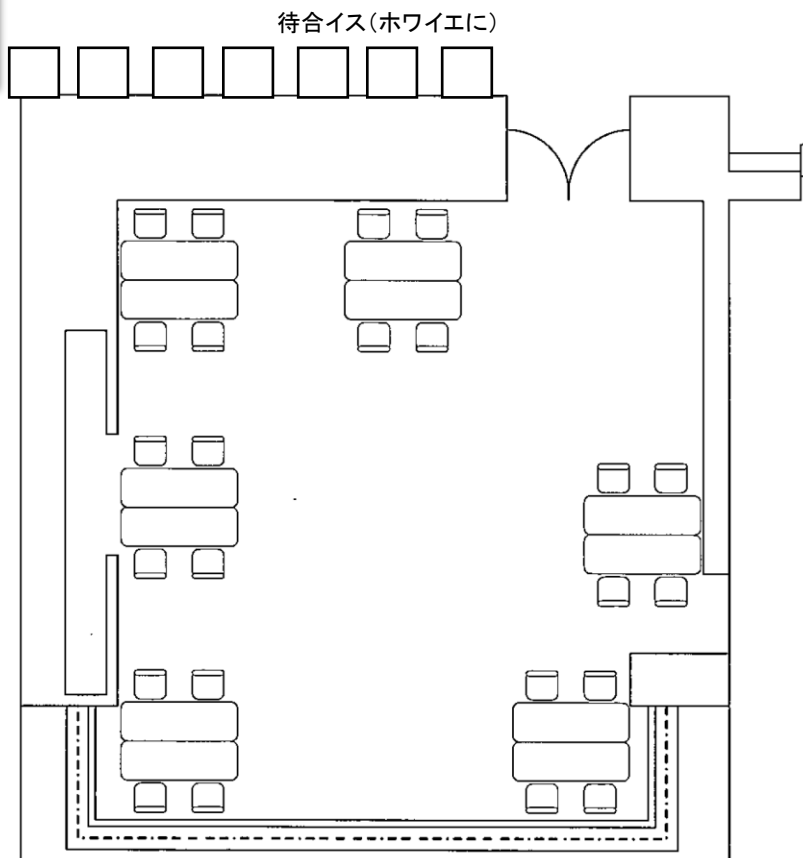

備品リスト

備品	個数	手配	備考
テーブル	一式	ホール	レイアウト通り
イス	一式	ホール	レイアウト通り
PC	5	ADT	データ受付
PC	1	ADT	データ確認用
ネット回線	一式	ホール	
待機用イス	適宜	ホール	ホワイエに並べておく

【補足】

9/16の受付開始時～10:50くらいまでがピークタイム。
お待ちいただく場合は、ホワイエの椅子をご案内する

発表データ受付手順

【口演データ】

座長・演者が直接104号室にデータを持ち込む

↓
PCに取り込み、サーバにアップ

↓
トランシーバー等で各口演会場担当と連携

↓
チェック後、終了

【学会誌データ】

座長・演者が直接104号室にデータを持ち込む

↓
PCに取り込み、サーバにアップ

↓
サーバの管理フォルダにまとめておく

ファイルの名づけ方法

時系列で分かるようにしておく（上書き厳禁）

例) 元のファイル名_0916_1315.pptx (9/16 13:15受け取りのPPTデータ)

イレギュラー

各口演会場で直前にデータが差し変わった場合、その場で対応（メインホールは下手袖）、受け取った時間をファイル名の一番最後に下8桁（日にち、時間）で入れる。

ネットワーク図

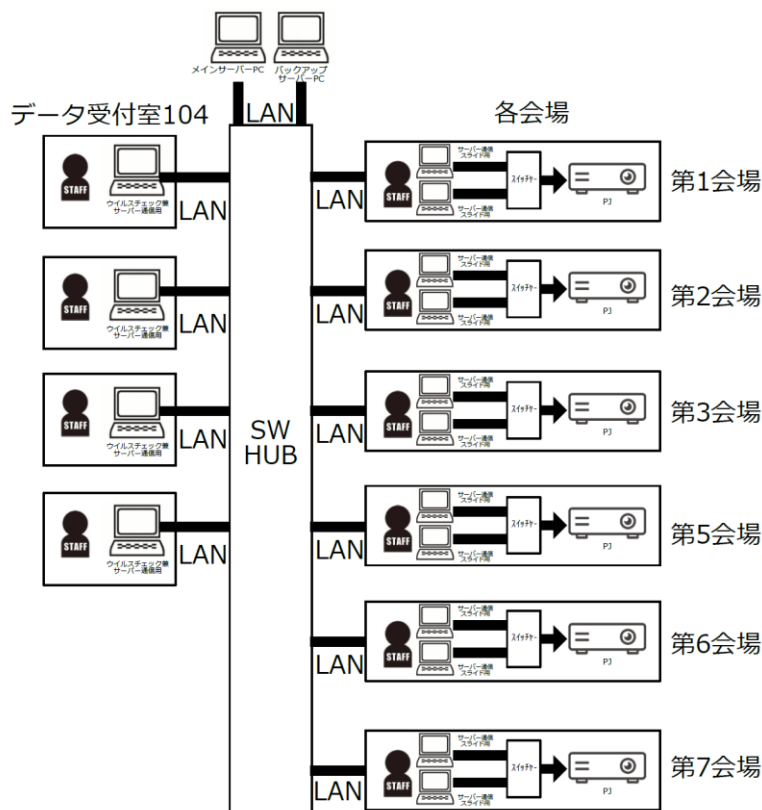

POINT

- セキュリティ性を高めるためインターネット回線を利用しない
- 全てLANケーブルを引くため施設内は養生必須
- 配線が長くなる場所は間にハブを入れる
- ローカル回線のためデータの転送速度は速い

データ授受の流れ

1. 受付でウイルス・再生チェックを行う
2. 問題なければ、メインサーバーPCにデータを送る
3. トランシーバーで各会場の担当にデータが届いたことを伝える
4. 各会場担当は、データの確認を行い問題なければ、本番で使用する。

データ管理関連

104にてデータ受付。その際インターネットを利用し、クラウドフォルダにて対応する形をとる。

先生が持ってこられるデータの形式はUSBやCD、DVD、SDカード等様々。それらをクラウドに保存し、各会場と連携をとる。

- コピー用PC 5台、表示テスト用PC 1台用意。
すべてにインターネット回線が必要（104に有線LAN）
- WI-FIは全館でフリーのものがあり（容量も過去実績で問題なし）

第62回全国国保地域医療学会

展示関連

1Fホワイエ/ポスター会場

1Fホワイエ レイアウト

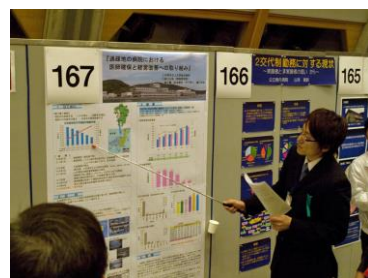
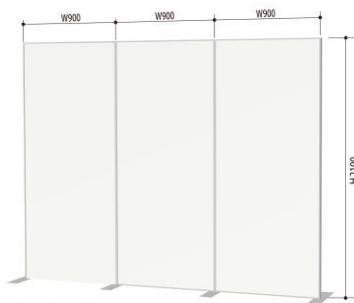

※展示:アルファパネルイメージ

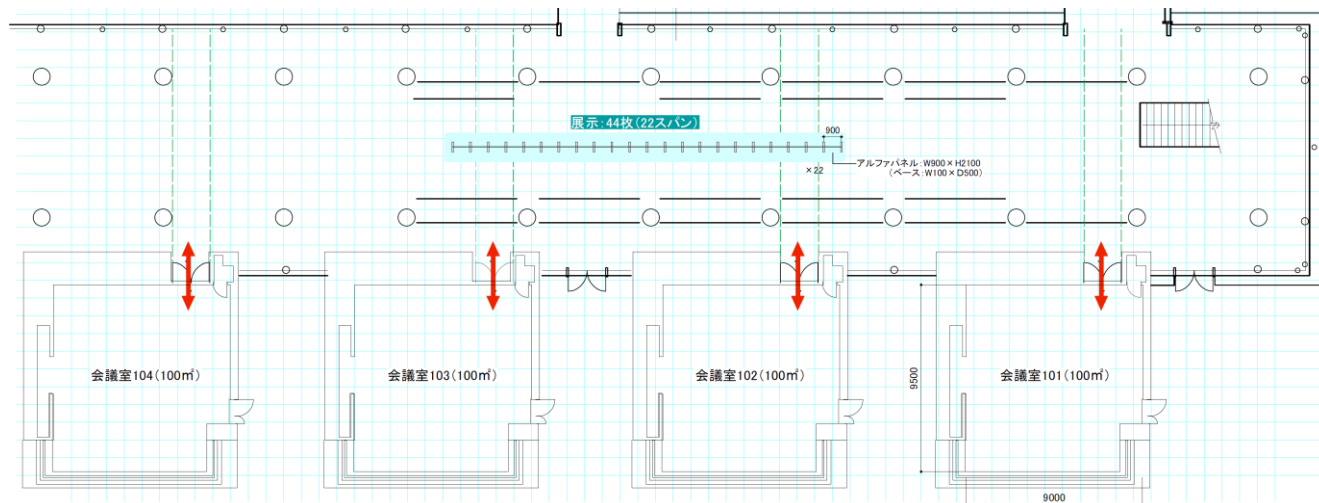

備品リスト

備品	個数	手配	備考
パネル(両面使用)	一式	シミズ	ピンが刺せる素材
レールライト	一式	ホール	
番号表示	一式	JTB	
ピン	一式	シミズ	1面20ピン
紙コップ	一式	シミズ	ピンが刺せる素材を入れるための紙コップ
ストップウォッチ	15	JTB	

パネル立面イメージ

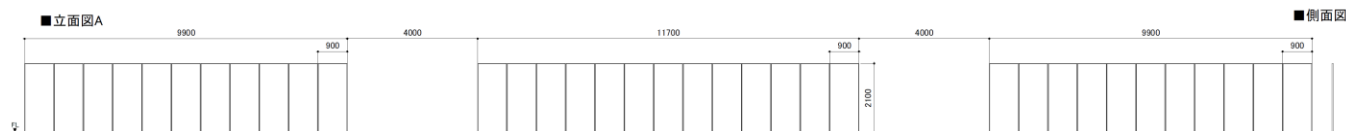

■側面図

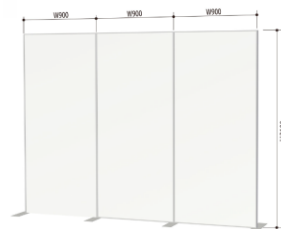

※展示:アルファパネルイメージ

1Fホワイエ/ポスター会場

ポスター情報

9/16	43件
9/17	17件

演題分類		演題番号					発表日時	
P1	新型コロナウイルス感染症Ⅰ	118	119	120	121	122	9月16日	10:50~11:30
P2	新型コロナウイルス感染症Ⅱ/安全管理/感染管理	123	124	125	126	127	9月16日	11:40~12:20
P3	チーム医療	128	129	130	131	132	9月16日	12:30~13:10
P4	在宅医療・ケア/在宅看取り	133	134	135	136	137	9月16日	13:20~14:00
P5	患者サービス/医療経済	138	139	140	141	142	9月16日	14:10~14:50
P6	薬剤	143	144	145	146		9月16日	10:50~11:25
P7	施設の運営・管理/連携	147	148	149	150		9月16日	11:35~12:10
P8	看護Ⅰ	151	152	153	154	155	9月16日	12:20~13:00
P9	看護Ⅱ/口腔	156	157	158	159	160	9月16日	13:10~13:50
P10	リハビリ	193	194	195	196		9月17日	9:00~9:35
P11	臨床検査/放射線医学/栄養管理	197	198	199	200		9月17日	9:45~10:20
P12	終末期/介護	201	202	203	204	205	9月17日	9:00~9:40
P13	医師・看護師確保/教育・人材育成	206	207	208	209		9月17日	9:50~10:25

2Fホワイエ レイアウト (201前)

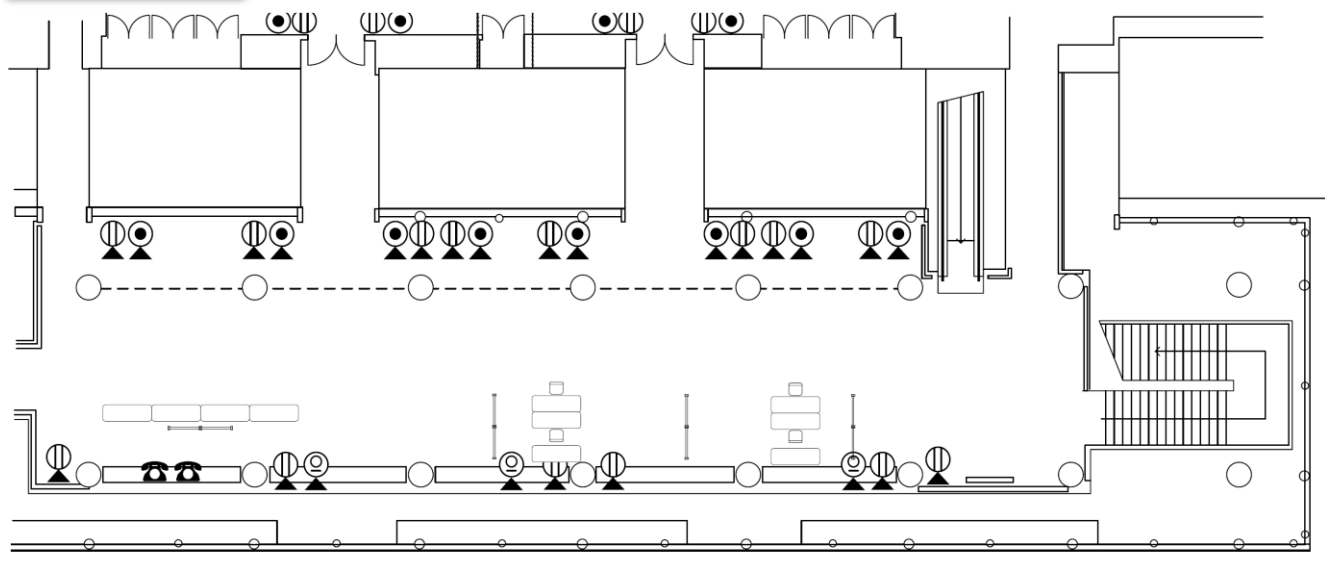

国診協コーナー

若手の会 カフェコーナー

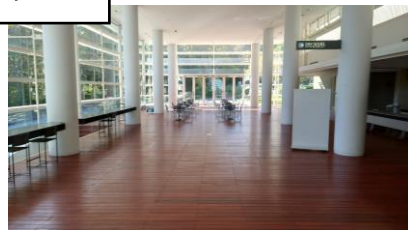

備品リスト

備品	個数	手配	備考
テーブル	10	ホール	若手の会6、国診協4
椅子	4	ホール	若手の会4
アクリルパテーション	2	ホール	若手の会2
配布用チラシ	適宜	国診協	国診協コーナー
パネル(両面使用)	8	シミズ	ピンが刺せる素材

2Fホワイエ

2Fホワイエ レイアウト (202前)

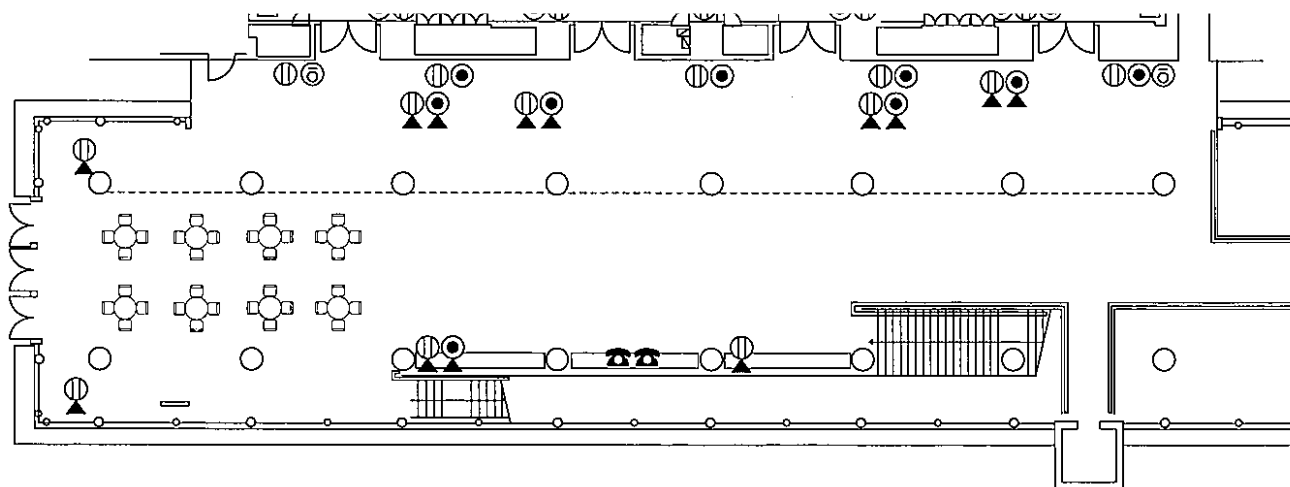

備品リスト

備品	個数	手配	備考
ソーシャルディスタンス表示	適宜	JTB	
テーブル椅子	適宜	ホール	元のレイアウトを生かす
お弁当ごみ回収BOX	1	ホール	



※左記表示を目立つところに貼付

MEMO

第62回全国国保地域医療学会

各会場情報

進行関連

基本的に1コマで6分発表+2分質疑応答のパターン（これが5~8名）。

それを1日に何コマかを行う。

各コマ、座長1名が進行役として回していく

進行ディレクターはタイムキープも行う（計時回線利用 第2、3、5、6会場）

発表フォーマット、ルール

比率4:3、MSゴシック・明朝を推奨。

ご自身でPCを持ち込まれる場合は

HDMIもしくはVGA端子付きのPCを持ち込まれる。

MACを持ち込む場合はアダプタもご本人が用意する。

ボイスレコーダー

進行ディレクターは各会場の講演内容をボイスレコーダーにて記録。

後日文字起こしを行う。

学会スタッフ対応

テクニカル部分以外の「座長・演者の誘導」「お水交換」等を行っていただく。

メインホール/第1会場

メインホール
レイアウト

シアター形式
全700席

1つ飛ばしで着席

舞台

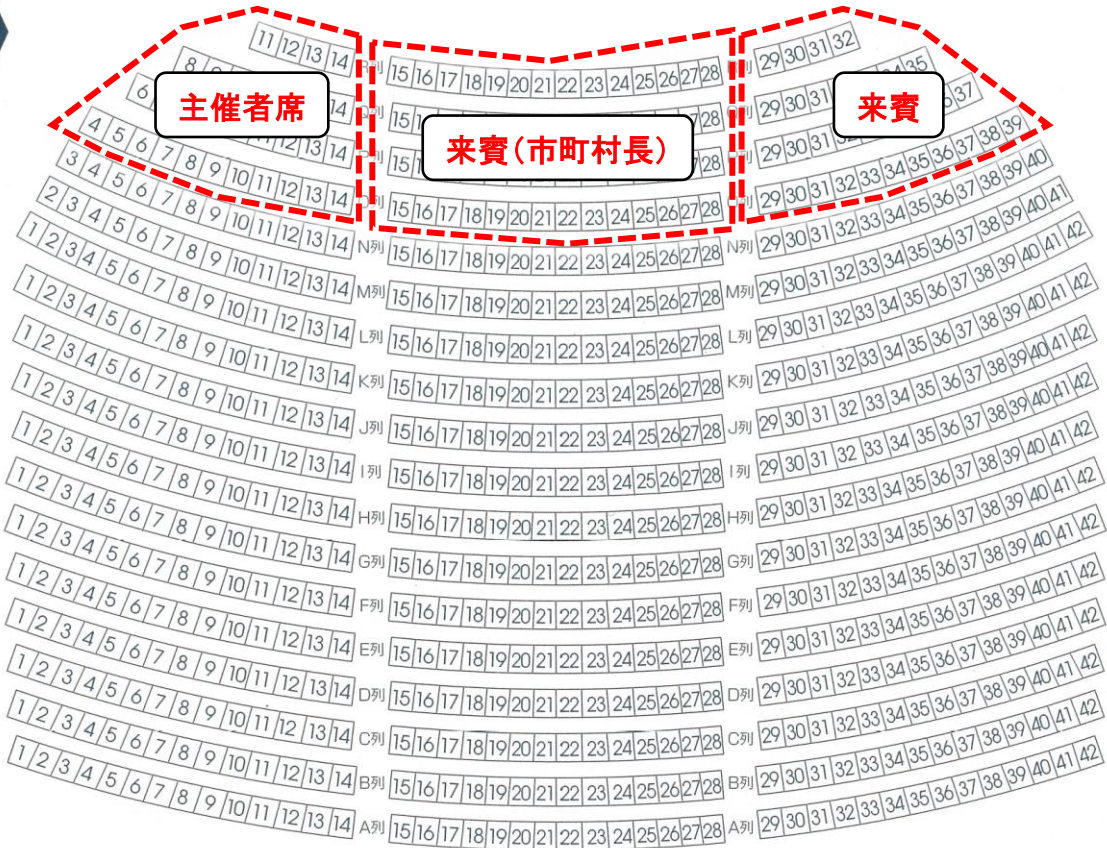

主催者席

来賓(市町村長)

来賓

EPS

映写室

TV中継
スペース

新型コロナウイルス感染症防止対策

ソーシャルディスタンスの
確保のため

間隔をあけて
お座りください



一定の間隔を保ちましょう

第62回
全国国保地域医療学会

主催者席

第62回
全国国保地域医療学会

市町村長席

第62回
全国国保地域医療学会

ご来賓席

※左記表示を入り口等に貼付

※指定席部分に上記立て看板セット

メインホール ステージ

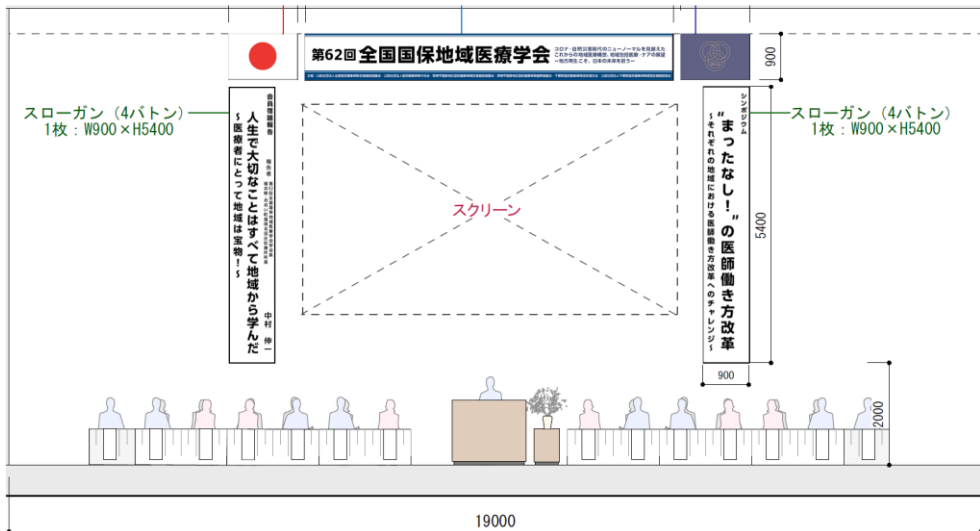
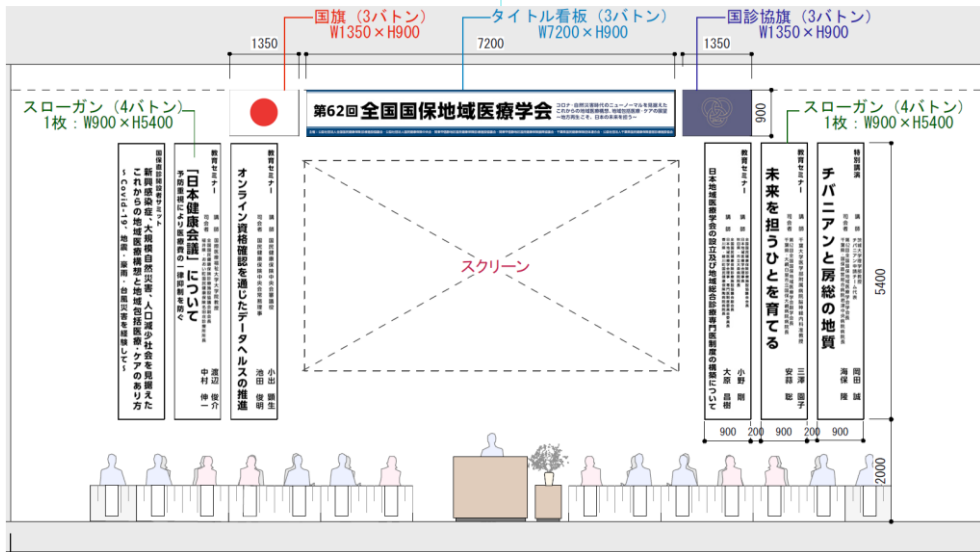
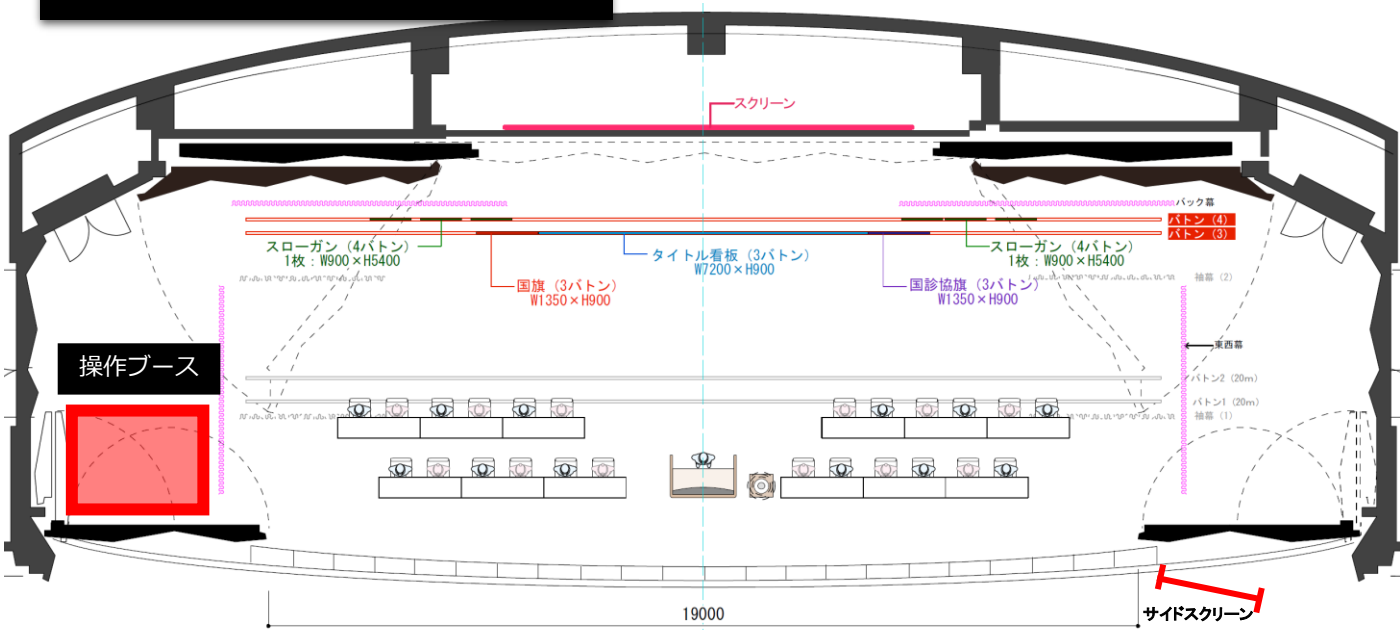

備品リスト

備品	個数	手配	備考
吊り看板+旗	1	シミズ	制作
スクリーン	1	ホール	常設
プロジェクター	1	ホール	常設 操作は下手袖裏
垂れ幕	8	シミズ	講演タイトル等。9/16:6枚、初日終了後掛け替え9/17:2枚。
演台	1	ホール	
テーブル	一式	ホール	レイアウト
椅子	一式	ホール	レイアウト
上手袖用テーブル椅子	一式	ホール	登壇者待機用
下手袖用テーブル椅子	一式	ホール	オペレーション用
映像オペ機材一式	一式	ALW	
音響機材一式	一式	ホール	オペ含む ワイヤレスマイク×2(MC、演台)
ボイスレコーダー	1	ALW	
照明機材一式	一式	ホール	オペ含む
ディスタンス用背張り		JTB	要不要検討
前垂れ	26	JTB	テーブル前に掲示
卓上時計	1	ADT	
卓上消毒セット	1	JTB	
パーフェクトキュー	2	ADT	レーザーポインター搭載型クリッカー
誘導版	6	ホール	A4縦 中身はADT作成

看板デザイン

●メインホール:ステージ吊りタイトル看板:(W7200×H900)

第62回全国国保地域医療学会

コロナ・自然災害時代のニューノーマルを見据えた
これからの地域医療構想、地域包括医療・ケアの展望
～地方再生こそ、日本の未来を担う～

主催：公益社団法人全国国民健康保険診療施設協議会・公益社団法人国民健康保険中央会・関東甲信静地区国民健康保険診療施設協議会・関東甲信静地区国民健康保険振興協議会・千葉県国民健康保険団体連合会・公益社団法人千葉県国民健康保険直営診療施設協会

■ C100+M70+Y20+K20
A3・S=1/20

●メインホール:ステージ吊り看板:(W吊り1350×H900)

■誘導看板:(450角)

国旗



■ M96+Y94
A3・S=1/20

国診協旗



■ ベース:DIC256(紺色)
■ ロゴ:DIC620(金色)
A3・S=1/20



■ C75+M26
A3・S=1/8

垂れ幕図面

サイズ：W900×H5400

会員宿題報告

報告者 第63回全国国保地域医療学会会長
福井県・国民健康保険名田庄診療所所長

中村 伸一

人生で大切なことはすべて地域から学んだ
医療者にとって地域は宝物！

シンポジウム

“まったなし！”の医師働き方改革
それぞれの地域における医師働き方改革へのチャレンジ

国保直診開設者サミット

新興感染症、大規模自然災害、人口減少社会を見据えた
これからの地域医療構想と地域包括医療・ケアのあり方
Covid-19、地震・豪雨・台風災害を経験して

教育セミナー

講師 国際医療福祉大学大学院教授
司会者 全国国民健康保険診療施設協議会副会長
福井県・おおい町国民健康保険名田庄診療所所長

渡辺 俊介
中村 伸一

「日本健康会議」について
予防重視により医療費の一律抑制を防ぐ

教育セミナー

講師 国民健康保険中央会審議役
司会者 国民健康保険中央会常務理事

小出 顕生
池田 俊明

オンライン資格確認を通じたデータヘルスの推進

教育セミナー

講師 全国国民健康保険診療施設協議会会長
秋田県・市立大森病院院長
講師 全国国民健康保険診療施設協議会副会長
日本地域医療学会理事・専門医制度委員会委員長
香川県・綾川町国民健康保険診療病院院長

小野 剛
大原 昌樹

日本地域医療学会の設立及び地域総合診療専門医制度の構築について

教育セミナー

講師 千葉大学医学部附属病院脳神経内科准教授
司会者 第62回全国国保地域医療学会副学会長
千葉県・大網白里市立国保大網病院院長

三澤 園子
安藤 聡

未来を担うひとを育てる

特別講演

講師 茨城大学理学部教授
チバニアン申請チーム代表
司会者 第62回全国国保地域医療学会会長
千葉県・国保直営総合病院若津中央病院病院長

岡田 誠
海保 隆

チバニアンと房総の地質

前垂れリスト

	氏名	所属
サミット	藤本 昭夫	全国国民健康保険診療施設協議会開設者委員会委員長 大分県・姫島村長
	海保 隆	第62回全国国保地域医療学会学会長 全国国民健康保険診療施設協議会副会長 千葉県・国保直営総合病院君津中央病院病院長
	高木 有生	厚生労働省保険局国民健康保険課課長
	岩田 利雄	千葉県・東庄町長 千葉県国民健康保険団体連合会理事長 千葉県国民健康保険直営診療施設協会会長
	太田 洋	千葉県・いすみ市長 千葉県国民健康保険団体連合会副理事長
	保科 郷雄	宮城県・丸森町長
	三枝 智宏	全国国民健康保険診療施設協議会常務理事 静岡県・浜松市国民健康保険佐久間病院病院長
	原 勝則	国民健康保険中央会理事長
特別講演	岡田 誠	茨城大学理学部教授 チバニアン申請チーム代表
教育セミナー	三澤 園子	千葉大学医学部附属病院脳神経内科准教授
	小野 剛	全国国民健康保険診療施設協議会会長 日本地域医療学会理事長 秋田県・市立大森病院病院長
	小出 顕生	国民健康保険中央会審議役
	渡辺 俊介	国際医療福祉大学大学院教授
	海保 隆	第62回全国国保地域医療学会学会長 全国国民健康保険診療施設協議会副会長 千葉県・国保直営総合病院君津中央病院病院長
	安蒜 聡	第62回全国国保地域医療学会副学会長 千葉県・大網白里市立国保大網病院病院長
	大原 昌樹	全国国民健康保険診療施設協議会副会長 日本地域医療学会理事・専門医制度委員会委員長 香川県・綾川町国民健康保険陶病院病院長
	池田 俊明	国民健康保険中央会常務理事
シンポジウム	中村 伸一	全国国民健康保険診療施設協議会副会長 福井県・おおい町国民健康保険名田庄診療所所長
	尾形 章	第62回全国国保地域医療学会副学会長 千葉県・松戸市立総合医療センター病院長
	大原 昌樹	全国国民健康保険診療施設協議会副会長 日本地域医療学会理事・専門医制度委員会委員長 香川県・綾川町国民健康保険陶病院病院長
	坪井 宏徳	厚生労働省医政局医事課 医師・看護師働き方改革推進官 労働基準局労働条件政策課 医療労働企画官
	野村 幸博	千葉県・総合病院国保旭中央病院病院長
	安蒜 聡	第62回全国国保地域医療学会副学会長 千葉県・大網白里市立国保大網病院病院長
	黒木 嘉人	全国国民健康保険診療施設協議会常務理事 岐阜県・国民健康保険飛騨市民病院管理者兼病院長
島崎 謙治	国際医療福祉大学大学院教授	
宿題報告	中村 伸一	第63回全国国保地域医療学会学会長 福井県・おおい町国民健康保険名田庄診療所所長

スケジュール 9/16

開会式

TIME	LAP	プログラム	登壇者	備考
9:20	10'	ご入場		BGM
9:30		開会挨拶	海保 隆 第62回全国国保地域医療学会 学会長 千葉県：国保直営総合病院君津中央病院 病院長	
		主催者挨拶	小野 剛 全国国民健康保険診療施設協議会会長	
			原 勝則 国民健康保険中央会理事長	
			岩田 利雄 千葉県：東庄町長 千葉県国民健康保険団体連合会理事長 千葉県国民健康保険 直営診療施設協議会会長	
		来賓祝辞	加藤 勝信 厚生労働大臣	
			熊谷 俊人 千葉県知事	
			松本 吉郎（映像出演） 日本医師会会長	映像上映
			小熊 豊 全国自治体病院協議会会長	
		祝電披露		
10:40		終了		

開会式レイアウト

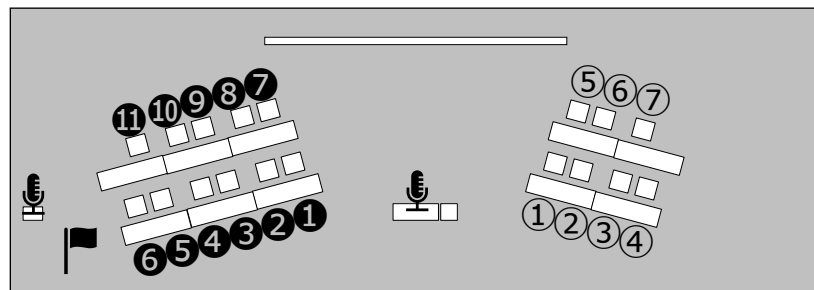

スケジュール 9/16

レイアウト

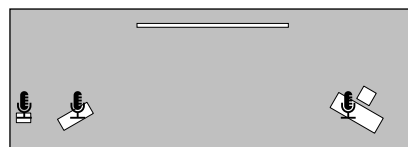

特別講演 チバニアンと房総の地質

TIME	LAP	プログラム	登壇者	備考
10:40	10'	ご入場		
10:50		特別講演	岡田 誠 茨城大学理学部教授 チバニアン申請チーム代表	
		司会者	海保 隆 第62回全国国保地域医療学会会長 千葉県：国保直営総合病院君津中央病院 病院長	
11:40		終了		

教育セミナー1 未来を担うひとを育てる

TIME	LAP	プログラム	登壇者	備考
11:40	10'	ご入場		
11:50		教育セミナー1	三澤 園子 千葉大学医学部附属病院脳神経内科准教授	
		司会者	安蒜 聡 第62回全国国保地域医療学会副会長 千葉県：大網白里市立国保大網病院病院長	
12:40		終了		

教育セミナー2 日本地域医療学会の設立及び地域総合診療専門医制度の構築について

TIME	LAP	プログラム	登壇者	備考
12:40	10'	ご入場		
12:50		教育セミナー2	小野 剛 全国国民健康保険診療施設協議会会長 日本地域医療学会理事長	
			大原 昌樹 全国国民健康保険診療施設協議会副会長 日本地域医療学会理事・専門医制度委員会委員長	
13:40		終了		

教育セミナー3 オンライン資格確認を通じたデータヘルスの推進

TIME	LAP	プログラム	登壇者	備考
13:40	10'	ご入場		
13:50		教育セミナー3	小出 顕生 国民健康保険中央会審議役	
		司会者	池田 俊明 国民健康保険中央会常務理事	
14:40		終了		

スケジュール 9/16

教育セミナー4 「日本健康会議」について — 予防重視により医療費の一律抑制を防ぐ

TIME	LAP	プログラム	登壇者	備考
14:40	10'	ご入場		
14:50		教育セミナー4	渡辺 俊介 国際医療福祉大学大学院教授	
		司会者	中村 伸一 全国国民健康保険診療施設協議会副会長 福井県：おおい町国保名田庄診療所所長	
15:30		終了		

レイアウト

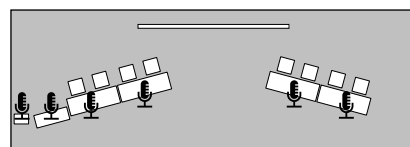

国保直診開設者サミット

新興感染症、大規模自然災害、人口減少社会を見据えたこれからの地域医療構想と
地域包括医療・ケアのあり方
～Covid-19、地震・豪雨・台風災害を経験して～

TIME	LAP	プログラム	登壇者	備考
15:30	10'	ご入場		
15:40		司会者	藤本 昭夫 全国国民健康保険診療施設協議会開設者委員会委員長 大分県：姫島村長	
		司会者	海保 隆 第62回全国国保地域医療学会会長 全国国民健康保険診療施設協議会副会長 千葉県：国保直営総合病院君津中央病院病院長	
		発言者	岩田 利雄 千葉県：東庄町長 千葉県国民健康保険団体連合会理事長 千葉県国民健康保険直営診療施設協会会長	
			太田 洋 千葉県：いすみ市長 千葉県国民健康保険団体連合会副理事長	
			保科 郷雄 宮城県：丸森町長	
			三枝 智宏 全国国民健康保険診療施設協議会常務理事 静岡県：浜松市国民健康保険佐久間病院病院長	
		助言者	高木 有生 厚生労働省保健局国民健康保険課課長	
		特別発言者	原 勝則 国民健康保険中央会理事長	
17:30		終了		

スケジュール 9/17

レイアウト

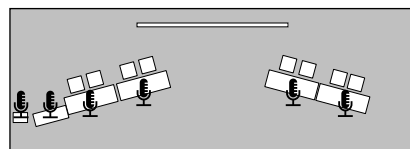

シンポジウム

“まったなし！”の医師働き方改革
～それぞれの地域における医師働き方改革へのチャレンジ～

TIME	LAP	プログラム	登壇者	備考
8:30	30'	ご入場		
9:00		司会者	大原 昌樹 全国国民健康保険診療施設協議会副会長 香川県：綾川町国民健康保険陶病院病院長	
		司会者	尾形 章 第62回全国国保地域医療学会副学会長 千葉県：松戸市立総合医療センター病院長	
		発言者	野村 幸博 千葉県：総合病院国保旭中央病院病院長	
			安蒜 聡 第62回全国国保地域医療学会副学会長 千葉県：大網白里市立国保大網病院病院長	
			黒木 嘉人 全国国民健康保険診療施設協議会常務理事 岐阜県：国民健康保険飛騨市民病院管理者兼病院長	
		助言者	坪井 宏徳 厚生労働省医政局医事課 医師・看護師働き方改革推進官 労働基準局労働条件政策課 医療労働企画官	
		特別発言者	島崎 謙治 国際医療福祉大学大学院教授	
11:00		終了		

レイアウト

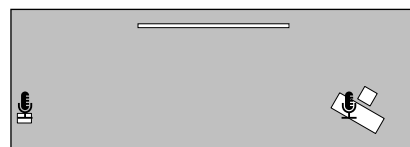

宿題報告

TIME	LAP	プログラム	登壇者	備考
11:00	05'	ご入場		
11:05		宿題報告	中村 伸一 第63回全国国保地域医療学会会長 福井県：おおい町国民健康保険名田庄診療所所長	
11:35		終了		

レイアウト

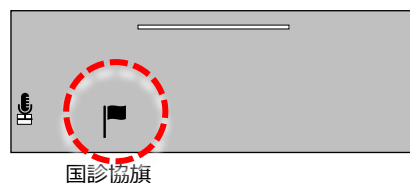

閉会式

TIME	LAP	プログラム	登壇者	備考
11:35	05'	ご入場		BGM
11:40		閉会挨拶	小野 剛 全国国民健康保険診療施設協議会会長	
		会長感謝状贈呈	海保 隆 第62回全国国保地域医療学会会長 千葉県：国保直営総合病院君津中央病院 病院長	
			岩田 利雄 千葉県：東庄町長 千葉県国民健康保険団体連合会理事長 公益社団法人千葉県国民健康保険 直営診療施設協会会長	
		第63回 開催地発表	司会	
		開催地引継 万歳三唱	南 英治 福井県国民健康保険団体連合会理事長	
		第63回 学会挨拶	中村 伸一 第63回全国国保地域医療学会会長/ 福井県：おおい町国民健康保険名田庄診療所所長	
		閉会の言葉	尾形 章 第62回全国国保地域医療学会副会長 千葉県：松戸市立総合医療センター病院長	
12:00		終了		

201A レイアウト

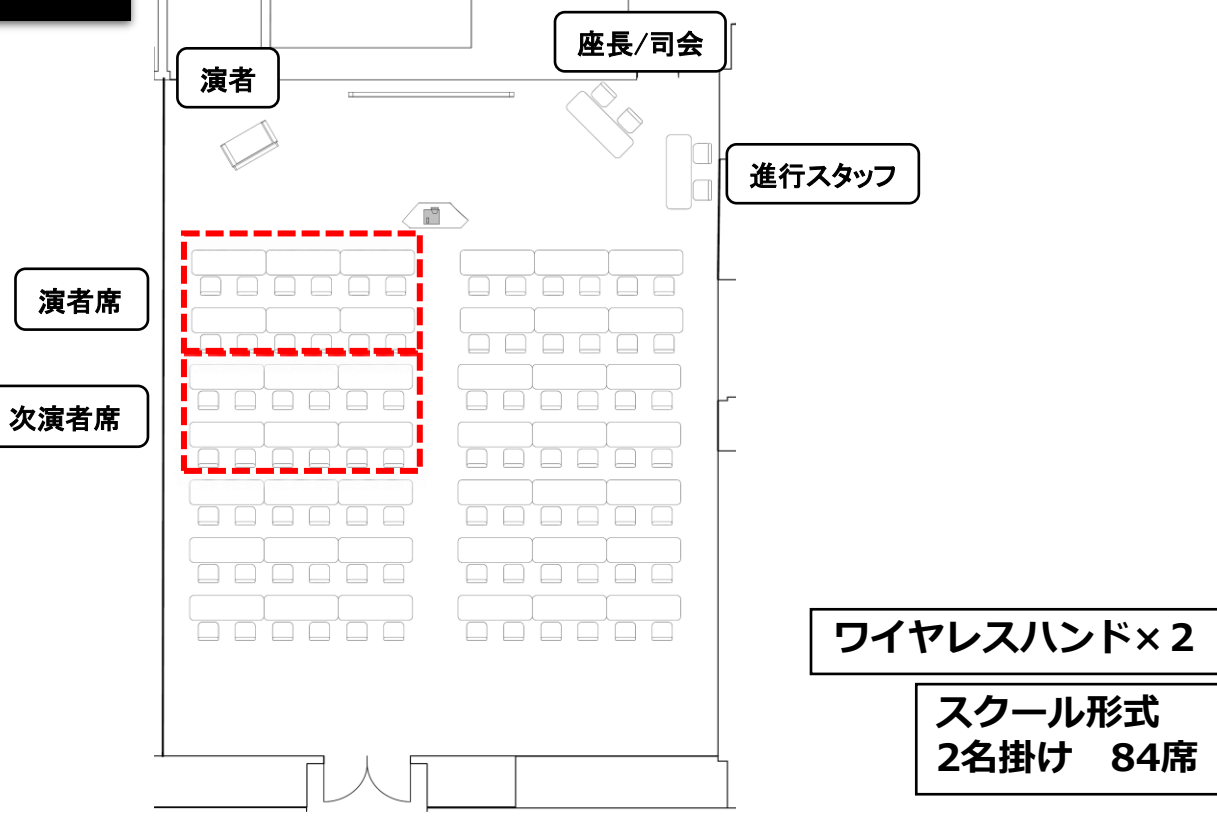

備品リスト

備品	個数	手配	備考
200インチ自立スクリーン	1	ホール	
前打ちプロジェクター	1	ホール	
前垂れ	15	JTB	テーブル前に掲示
演台	1	ホール	
テーブル	一式	ホール	レイアウト
椅子	一式	ホール	レイアウト
スライド用PC	1	ALW	オペ含む
音響機材一式	一式	ホール	オペ含む
照明機材一式	一式	ホール	オペ無し(明るいまま)
入り口前張り紙	1	JTB	入口前に掲示
ワイヤレスマイク	2	ホール	
ボイスレコーダー	1	ALW	
卓上時計	1	ADT	
卓上消毒セット	1	JTB	
演者席背張り	12	JTB	
次演者席背張り	12	JTB	
計時回線	1	ALW	
ミネラルウォーター	15	学会	随時補充
パーフェクトキュー	1	ADT	レーザーポインター搭載型クリッカー

スケジュール 9/16

口演発表	TIME	LAP	プログラム	座長	演者
	10:50~11:25	35'	看護 I	安部 美保 国東市民病院訪問看護ステーションくにさき 副看護部長	石垣淳子 伊藤千穂 相馬ゆかり 有田涼葉
	11:25~12:00	35'	看護 II /介護	丸山陽子 鴨川市立国保病院 総師長	伊藤由香里 曾根恭子 中村葵 永井由紀子
	12:10~12:50	40'	連携 I	時永耕太郎 松戸市立総合医療センター 副院長	澤田弘一 小山照幸 石橋千絵 白石美由紀 境吉規
	12:50~13:30	40'	連携 II	澤田弘一 鏡野町国民健康保険上齋原歯科診療所 所長	中島香寿代 小橋孝介 川嶋志友生 伊藤瑠里紗 野田美緒
	13:40~14:20	40'	連携 III	占部秀徳 公立みつぎ総合病院 診療部長	丸岡三紗 幡多正樹 黒田裕太 玉川元子 岡野公亮
	14:20~14:55	35'	行政/通院手段	村山愛 国保直営君津中央病院大佐和分院 内科医長	丹羽治男 木村典夫 大塚英治 村上英之

スケジュール 9/17

専門分科会 1

地域包括ケアシステムの「要」が物申す！

～コロナ禍で浮き彫りになった連携の課題、MSW・ケアマネジャーからの提言～

TIME	LAP	プログラム	登壇者	備考
8:50	10'	ご入場		
9:00		司会者	内田 望 埼玉県：国保町立小鹿野中央病院 院長	
		発表者①	上田 佑也 鳥取県：日南病院 地域連携室 医療ソーシャルワーカー	
		発表者②	中束 奈津紀 広島県：特別養護老人ホームやまゆり施設長	
		発表者③	北 清美 千葉県：国保直営総合病院君津中央病院看護局次長	
		助言者	東條 環樹 広島県：北広島町雄鹿原診療所 所長	
10:30		終了		

201B レイアウト

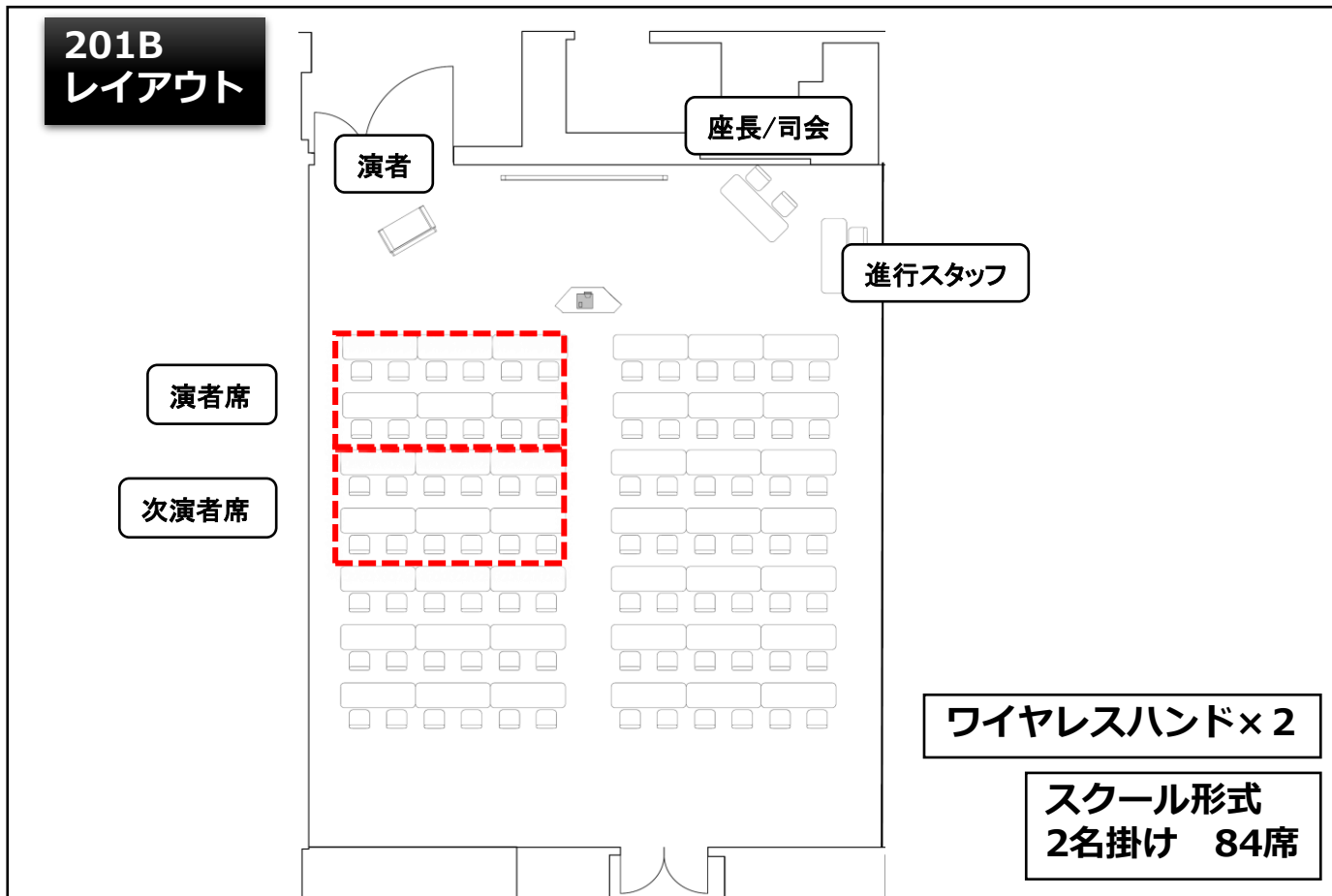

備品リスト

備品	個数	手配	備考
200インチ自立スクリーン	1	ホール	
前打ちプロジェクター	1	ホール	
前垂れ	15	JTB	テーブル前に掲示
演台	1	ホール	
テーブル	一式	ホール	レイアウト
椅子	一式	ホール	レイアウト
スライド用PC	1	ALW	オペ含む
音響機材一式	一式	ホール	オペ含む
照明機材一式	一式	ホール	オペ無し(明るいまま)
入り口前張り紙	1	JTB	入り口前に掲示
ワイヤレスマイク	2	ホール	
ボイスレコーダー	1	ALW	
卓上時計	1	ADT	
卓上消毒セット	1	JTB	
演者席背張り	12	JTB	
次演者席背張り	12	JTB	
計時回線	1	ALW	
ミネラルウォーター	15	学会	随時補充
パーフェクトキュー	1	ADT	レーザーポインター搭載型クリッカー

スケジュール 9/16

口演発表	TIME	LAP	プログラム	座長	演者
	10:50~11:40	50'	チーム医療	山本直敬 公立長生病院 内科部長	田中澄子 稲松絵美 桑田優也 初川雅俊 安室千鶴 井上諭
	11:40~12:20	40'	医師・看護師確保/働き方改革	東條環樹 北広島町雄鹿原診療所 所長	廣瀬英生 黒木嘉人 黒川久美子 茅田和弘 宮川裕子
	12:30~13:10	40'	新型コロナウイルス感染症 I	長島春美 大網白里市立国保大網病院 副看護師長	宮田俊彦 藤畑妙子 加藤友紀子 渡邊賢次 妹尾和之
	13:10~13:50	40'	新型コロナウイルス感染症 II	廣瀬英生 県北西部地域医療センター国保白鳥病院 副センター長 副院長	本田壮一 藤原洋平 海老原楽萌 木下宏恵
	14:00~14:35	35'	在宅医療・ケア/在宅看取りI	井上純子 地方独立行政法人さんむ医療センター 看護部長	増田吏紗 英香代子 十枝めぐみ 榎田美穂
	14:35~15:10	35'	在宅看取りII	内田望 国保町立小鹿野中央病院 院長	橋本裕子 黒河内顕 江藤敏治 日下里美

スケジュール 9/17

専門分科会 2

ウィズコロナ、アフターコロナ社会に活かせる地域でのリハ栄養活動
～内部調査調整プロジェクトチームによる調査結果から～

TIME	LAP	プログラム	登壇者	備考
8:50	10'	ご入場		
9:00		司会者	木村 年秀 香川県：まんのう町国保造田歯科診療所 所長	
		発表者①	大野木 英二 広島県：公立みつぎ総合病院 リハビリテーション部 主任作業療法士	
		発表者②	守下 聖 静岡県：浜松市国民健康保険佐久間病院 支援室長 保健師	
		発表者③	坂下 宗祥 石川県：市立輪島病院 リハビリテーション科 作業療法士	
		助言者	北谷 正浩 石川県：志賀町地域包括支援センター 理学療法士	
10:30		終了		

202 レイアウト

レイアウト確認

スクール形式
1名掛け 150席

ワイヤレスハンド×1

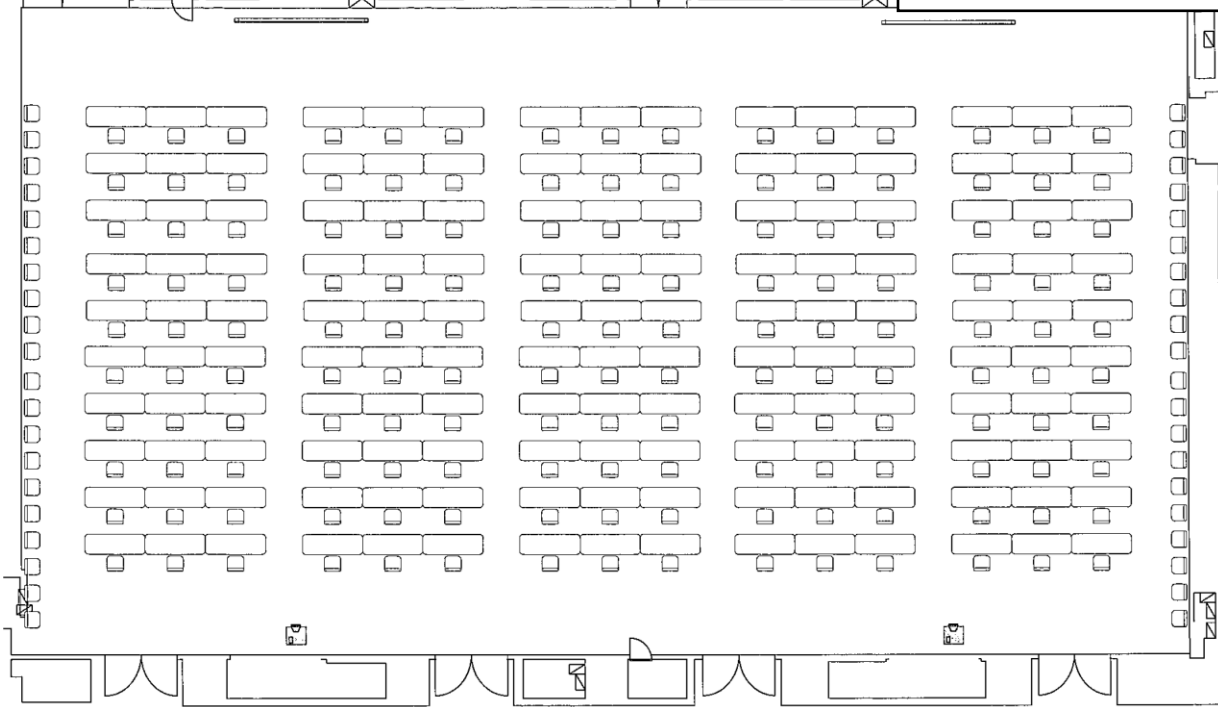

備品リスト

備品	個数	手配	備考
200インチ吊りスクリーン	2	ホール	
後方打ちプロジェクター	2	ホール	
テーブル	一式	ホール	レイアウト
椅子	一式	ホール	レイアウト
映像ライン(メインから)	一式	ホール	
音響機材一式	一式	ホール	オペ含む
照明機材一式	一式	ホール	オペ無し(明るいまま)
入り口前張り紙	2	JTB	入口前に掲示
ワイヤレスマイク	1	ホール	予備

見え方イメージ

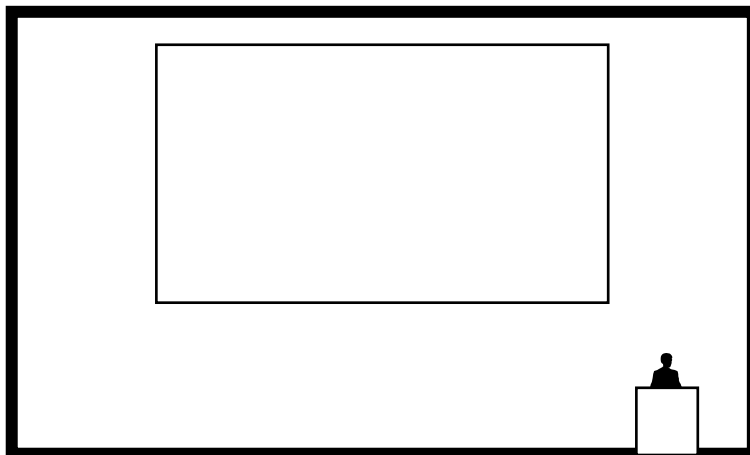

101 レイアウト



シタ-形式 50席

有線マイク×3

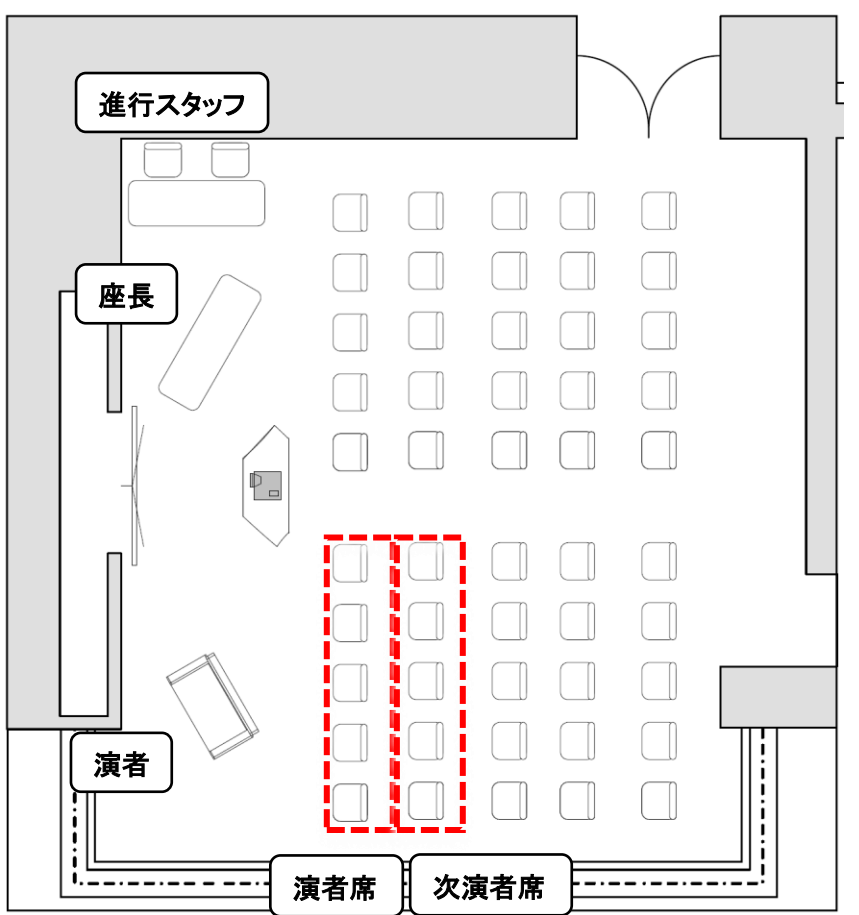

備品リスト

備品	個数	手配	備考
100インチ自立スクリーン	1	ホール	
前打ちプロジェクター	1	ホール	
前垂れ	15	JTB	テーブル前に掲示
演台	1	ホール	
テーブル	一式	ホール	レイアウト
椅子	一式	ホール	レイアウト
スライド用PC	1	ALW	オペ含む
音響機材一式	一式	ホール	オペ含む
照明機材一式	一式	ホール	オペ無し(明るいまま)
入り口前張り紙	1	JTB	入口前に掲示
有線マイク	3	ホール	
ボイスレコーダー	1	ALW	
卓上時計	1	ADT	
卓上消毒セット	1	JTB	
演者席背張り	12	JTB	
次演者席背張り	12	JTB	
計時回線	1	ALW	
ミネラルウォーター	10	学会	随時補充
パーフェクトキュー	1	ADT	レーザーポインター搭載型クリッカー

スケジュール 9/16

口演発表

TIME	LAP	プログラム	座長	備考
10:50~11:25	35'	放射線医学 I	郷力和明 庄原市病院事業管理者兼庄原市立西城市民病院 院長	高見淳博 嶋田諭 赤坂涼 矢島凌祐
11:25~12:05	40'	放射線医学 II	山田大介 三豊総合病院 病院長	岸本健斗 宋佳子 青木里奈子 篠原祐貴 安齋貴裕
12:10~12:50	40'	教育・人材育成 I	菅谷誠 総合病院国保旭中央病院 TQMセンター室長補佐 内部監査室長補佐	佐々木優二 田畑剛 田名後愛莉 森本真之助 並木道貴
12:50~13:30	40'	教育・人材育成 II	和田智子 にかほ市国民健康保険小出診療所 所長	岩崎美幸 伊東薫 後藤忠雄 古代照美 新野保路
13:35~14:15	40'	教育・人材育成 III	大橋佐知子 総合病院国保旭中央病院 看護局長補佐	北清美 秋山純子 安部美保 永淵智寛 川上和徳
14:15~15:05	50'	感染管理	藤森勝也 あがの市民病院 院長	西山由紀子 和田正文 松田典子 常見藍 梅岡礼人 岩本実希

スケジュール 9/17

口演発表

TIME	LAP	プログラム	座長	備考
9:00~9:40	40'	薬剤	近藤祐一郎 公立藤田総合病院 院長	山口由美子 篠原麻理子 竹中隆彰 近藤司 末政忠巳
9:40~10:15	35'	リハビリ II	児玉美香 国保直営総合病院君津中央病院 医療技術局長	松本拓也 松田紗季 井上諭 穴澤光
10:20~10:55	35'	施設の運営・管理 I	後藤忠雄 県北西部地域医療センター 国保白鳥病院 センター長 院長	藤森勝也 小山照幸 木元魅 藤野綾香
10:55~11:30	35'	施設の運営・管理 II	三枝智宏 浜松市国民健康保険佐久間病院 院長	菅谷誠 齋藤祐太郎 小泉良太 諏訪部信一

102
レイアウト

シタ-形式 50席

有線マイク×3

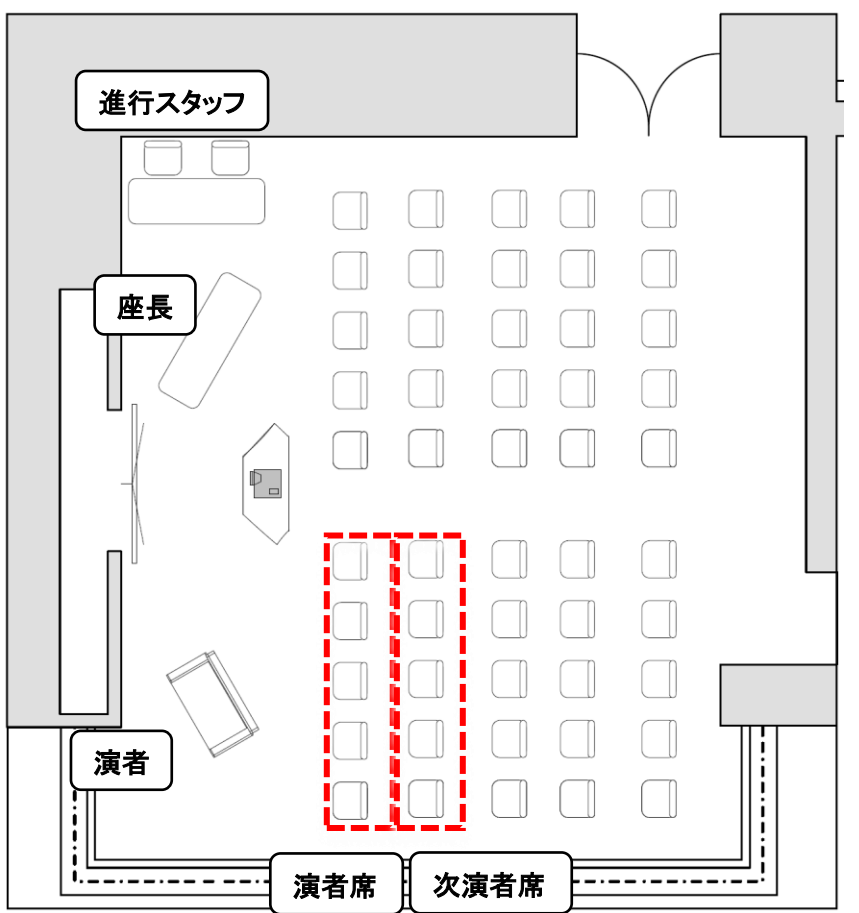

備品リスト

備品	個数	手配	備考
100インチ自立スクリーン	1	ホール	
前打ちプロジェクター	1	ホール	
前垂れ	15	JTB	テーブル前に掲示
演台	1	ホール	
テーブル	一式	ホール	レイアウト
椅子	一式	ホール	レイアウト
スライド用PC	1	ALW	オペ含む
音響機材一式	一式	ホール	オペ含む
照明機材一式	一式	ホール	オペ無し(明るいまま)
入り口前張り紙	1	JTB	入口前に掲示
有線マイク	3	ホール	
ボイスレコーダー	1	ALW	
卓上時計	1	ADT	
卓上消毒セット	1	JTB	
演者席背張り	12	JTB	
次演者席背張り	12	JTB	
計時回線	1	ALW	
ミネラルウォーター	10	学会	随時補充
パーフェクトキュー	1	ADT	レーザーポインター搭載型クリッカー

スケジュール 9/16

口演発表	TIME	LAP	プログラム	座長	備考
	10:50~11:25	35'	リハビリ I	相澤孝一郎 松戸市立総合医療センター リハビリテーション科主査技師	山根暁 渡邊輝夫 森政隆 菅谷和広
	11:25~12:05	40'	臨床検査 I	川口竹男 小田原市立病院 病院事業管理者	小松春輝 関根智紀 松丸裕美 加地大樹 淵上孝一
	12:10~12:50	40'	医師/栄養管理	伴俊明 国保国吉病院組合いすみ医療センター 病院長	廣瀬英生 高垣有作 池田貴子 目黒美和子 大海佳留奈
	12:50~13:25	35'	口腔	神津由直 国保直営総合病院君津中央病院 歯科口腔外科部長	齋藤卓也 柴沼理加 松井竜一 大塚賢一
	13:30~14:10	40'	国保連合会 I	菅公子 千葉県国民健康保険団体連合会 技術専門員	山本広幸 柿本理恵子 花岡さやか 高田俊吾 岡田幹二郎
	14:10~14:45	35'	国保連合会 II	三浦源太 姫島村国民健康保険診療所 所長	満武巨裕 栗田淳弘 高野慎一郎 岩田祐佳里
	14:50~15:30	40'	保健事業	黒木嘉人 国民健康保険飛騨市民病院 管理者兼病院長	桜井節子 溝口裕美 宗平松奈 好川真理子 藤原真治

スケジュール 9/17

口演発表	TIME	LAP	プログラム	座長	備考
	9:00~9:40	40'	安全管理/災害	大嶋博一 国保匝瑳市民病院 病院長	志村博史 今岡葵 加藤未来 佐藤忠寛 江頭富美代
	9:40~10:20	40'	情報開示・ICT	竹下宗久 国保直営総合病院君津中央病院 事務局長	山澤順一 衛藤航平 川尻宏昭 丸笹寿也 須藤泰史
	10:25~11:05	40'	臨床検査 II	神谷匡昭 京丹後市立弥栄病院 院長	若尾友美 山口絃気 大川剛史 洲上司 岩間暁子

103 レイアウト



口の字形式 36席

有線マイク×6

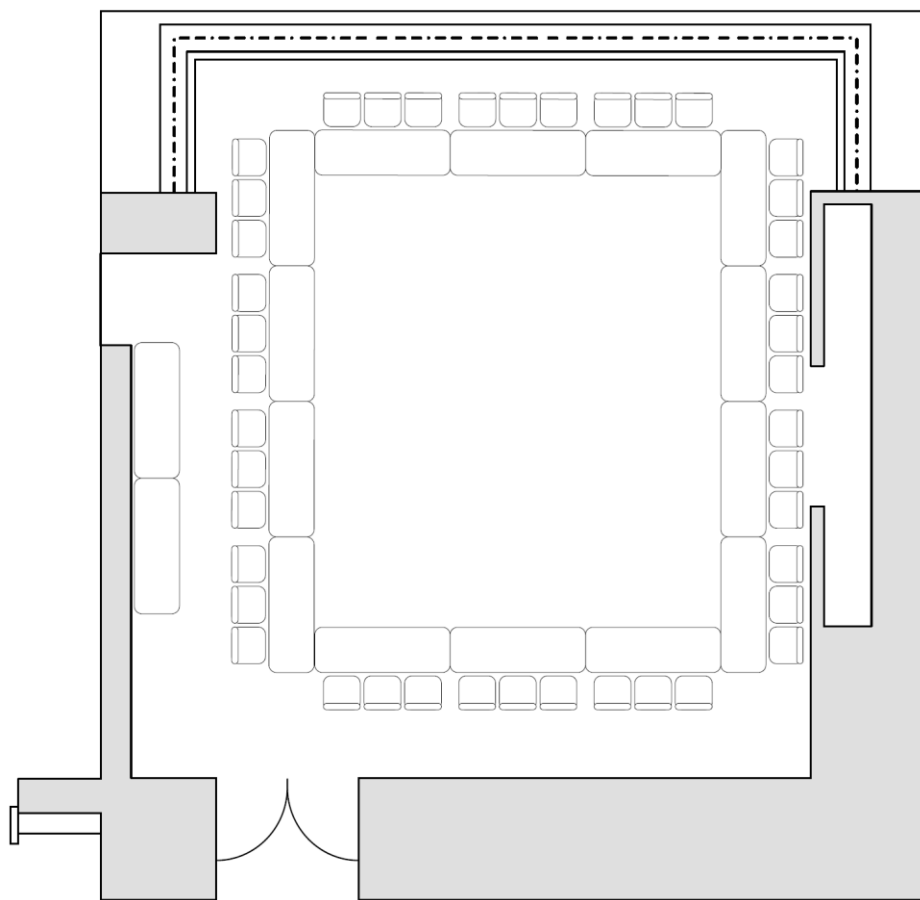

※9/15-16はスクリーン未使用

備品リスト

備品	個数	手配	備考
100インチ自立スクリーン	1	ホール	
前打ちプロジェクター	1	ホール	
演台	1	ホール	
テーブル	一式	ホール	レイアウト
椅子	一式	ホール	レイアウト
スライド用PC	1	ALW	オペ含む
音響機材一式	一式	ホール	オペ含む
照明機材一式	一式	ホール	オペ無し(明るいまま)
入り口前張り紙	1	JTB	入口前に掲示
有線マイク	6	ホール	
ボイスレコーダー	1	ALW	
卓上時計	1	ADT	
卓上消毒セット	1	JTB	
ミネラルウォーター	10	学会	随時補充
お茶	50	学会	随時補充 9/16のみ
パーフェクトキュー	1	ADT	レーザーポインター搭載型クリッカー

スケジュール 9/16

国診協開設者委員会・都道府県国保直診開設者協議会会長合同会議

TIME	LAP	プログラム	登壇者	司会者	備考
13:10		ご入場			
13:20		会議開始			
15:20		会議終了			

103 レイアウト



シタ-形式 50席

有線マイク×6

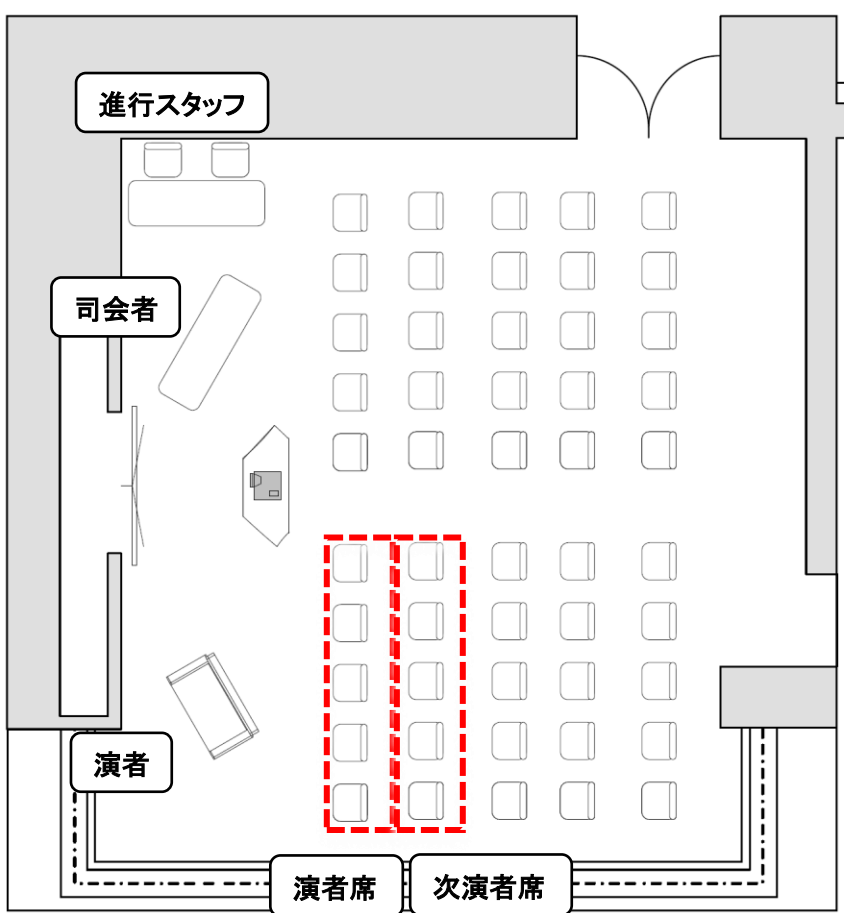

備品リスト

備品	個数	手配	備考
100インチ自立スクリーン	1	ホール	
前打ちプロジェクター	1	ホール	
演台	1	ホール	
テーブル	一式	ホール	レイアウト
椅子	一式	ホール	レイアウト
スライド用PC	1	ALW	オペ含む
音響機材一式	一式	ホール	オペ含む
照明機材一式	一式	ホール	オペ無し(明るいまま)
入り口前張り紙	1	JTB	入口前に掲示
有線マイク	6	ホール	
ボイスレコーダー	1	ALW	
卓上時計	1	ADT	
卓上消毒セット	1	JTB	
ミネラルウォーター	10	学会	随時補充
前垂れ	15	JTB	テーブル前に掲示 9/17のみ
パーフェクトキュー	1	ADT	レーザーポインター搭載型クリッカー

スケジュール 9/17

専門分科会 3

健康寿命延伸のための生涯にわたる口腔機能の育成と維持
～2040年以降を見据えた地域包括医療・ケア～

TIME	LAP	プログラム	登壇者	備考
8:50	10'	ご入場		
9:00		司会者	奥山 秀樹 長野県：佐久市立国保浅間総合病院 歯科医師	
		発表者①	小島 宏司 滋賀県：竜王町国民健康保険診療所 (歯科) 所長	
		発表者②	占部 秀徳 広島県：公立みつぎ総合病院 診療部長	
		発表者③	鷺尾 憲文 岡山県：鏡野町国民健康保険富歯科診療所 所長	
		助言者	南 温 岐阜県：国保和良歯科診療所 所長	
10:30		終了		

第62回全国国保地域医療学会

各控室

レイアウト



島形式 24席

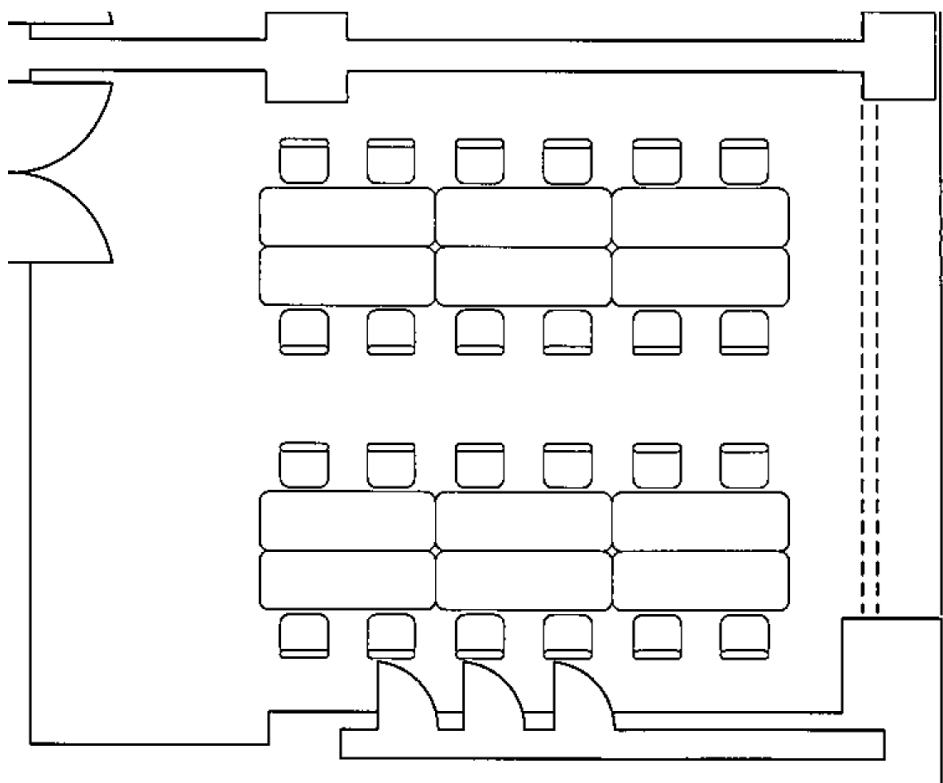

備品リスト

備品	個数	手配	備考
ミネラルウォーター	10	学会	随時補充
卓上消毒セット	適宜	JTB	
ペーパータオル	適宜	JTB	
PC	1	JTB	
プリンター	1	JTB	用紙

レイアウト



島形式 24席

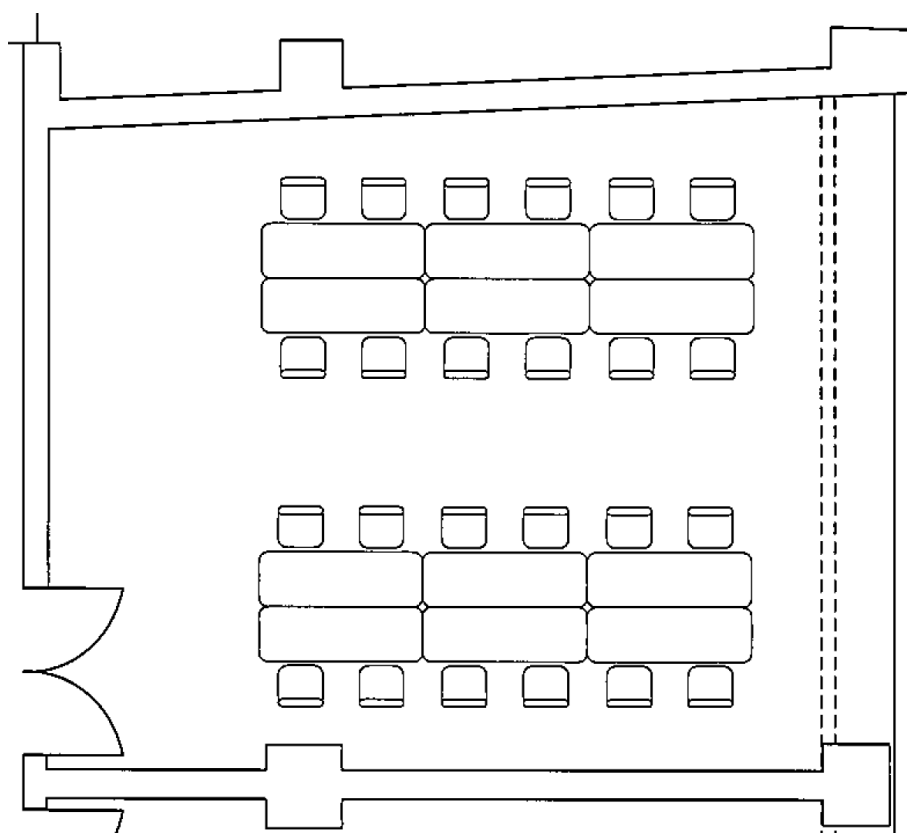

備品リスト

備品	個数	手配	備考
ミネラルウォーター	300	学会	250ml
お茶ペットボトル	150	学会	250ml
学会スタッフ弁当9/16	83	JTB	控室7等でそれぞれとる
ビニール手袋	1箱	JTB	
ゴミ袋	一式	JTB	
卓上消毒セット	適宜	JTB	
ペーパータオル	適宜	JTB	

レイアウト



島形式 24席

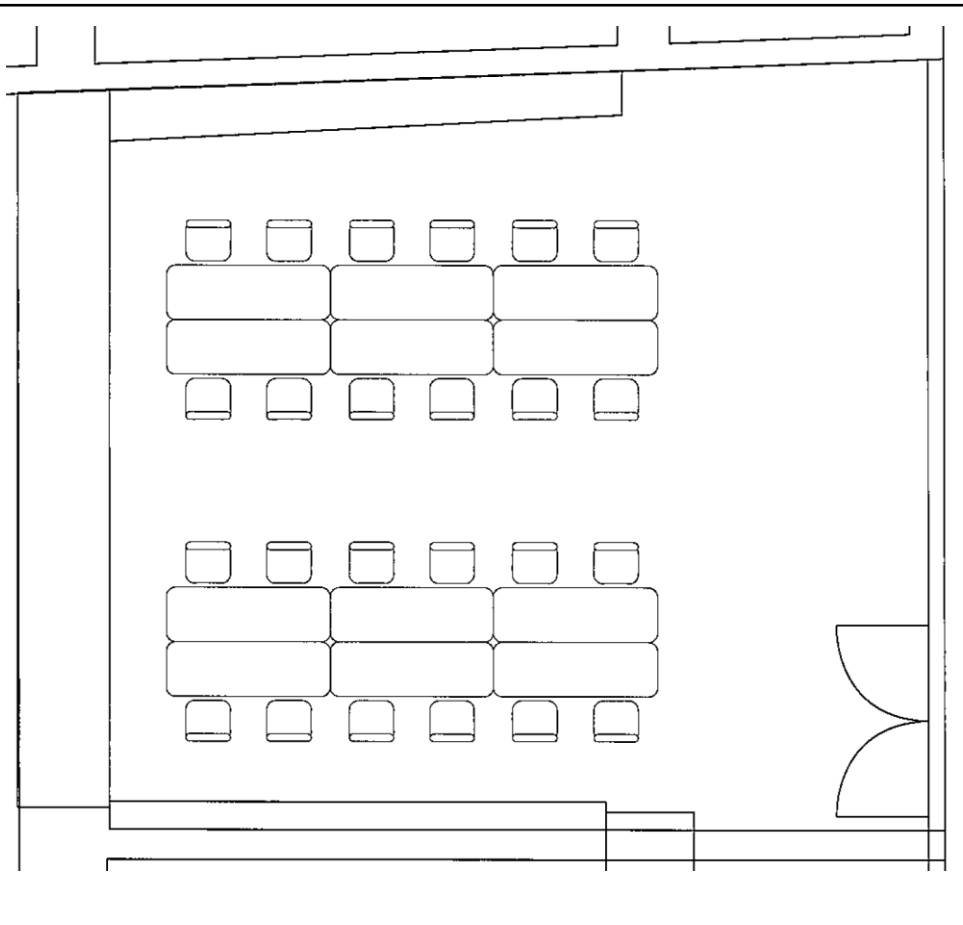

備品リスト

備品	個数	手配	備考
ミネラルウォーター	10	学会	随時補充
お茶	50	学会	
卓上お名前プレート9/16分	18	学会	
卓上お名前プレート9/17分	10	国診協	
卓上消毒セット	適宜	JTB	
ペーパータオル	適宜	JTB	

レイアウト



島形式 24席

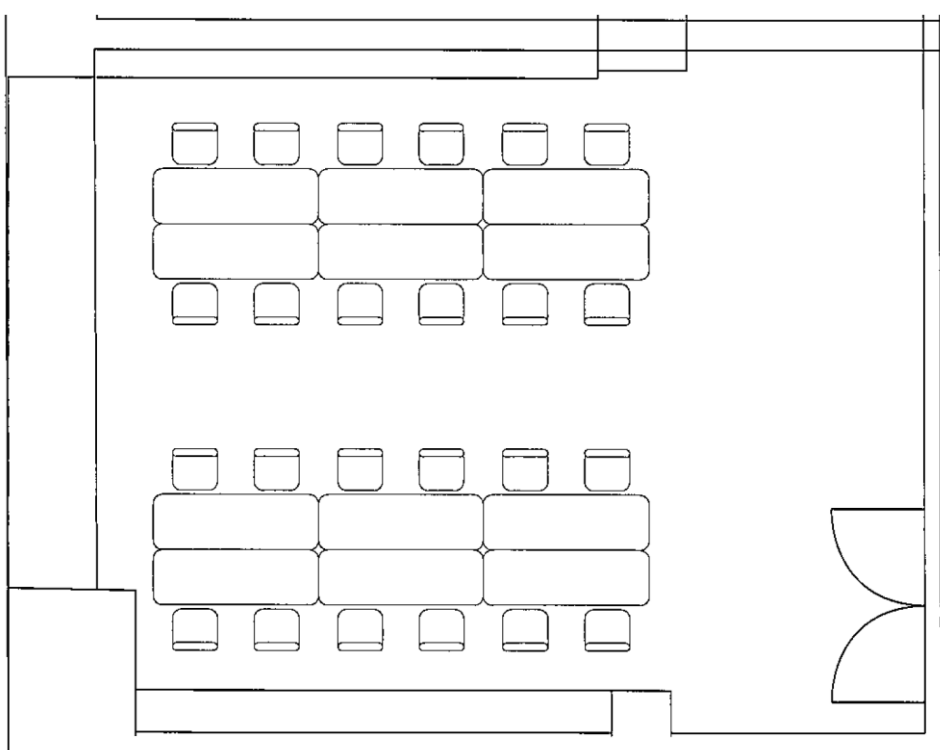

備品リスト

備品	個数	手配	備考
ミネラルウォーター	10	学会	随時補充
お茶	50	学会	
卓上お名前プレート9/17分	8	学会	
卓上消毒セット	適宜	JTB	
ペーパータオル	適宜	JTB	

控室3 教育セミナー1

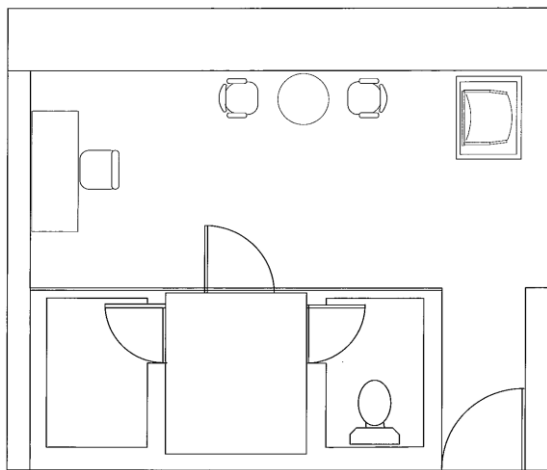

備品リスト

備品	個数	手配	備考
ミネラルウォーター	1	学会	随時補充
お茶	2	学会	随時補充
弁当	1	JTB	
ドア前お名前表示	1	JTB	千葉大学医学部附属病院脳神経内科准教授 三澤 園子 様
卓上消毒セット	適宜	JTB	
ペーパータオル	適宜	JTB	

控室4 教育セミナー2

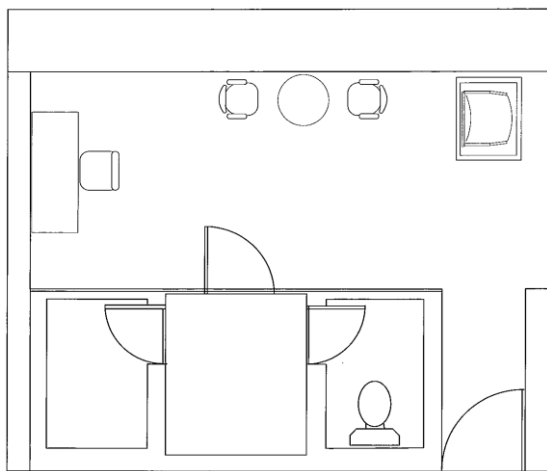

備品リスト

備品	個数	手配	備考
ミネラルウォーター	2	学会	随時補充
お茶	4	学会	随時補充
弁当	2	JTB	
ドア前お名前表示	1	JTB	全国国民健康保険診療施設協議会会長 日本地域医療学会理事長 小野 剛 様 全国国民健康保険診療施設協議会副会長 日本地域医療学会理事・専門医制度委員会委員長 大原 昌樹 様
卓上消毒セット	適宜	JTB	
ペーパータオル	適宜	JTB	

控室5 教育セミナー4

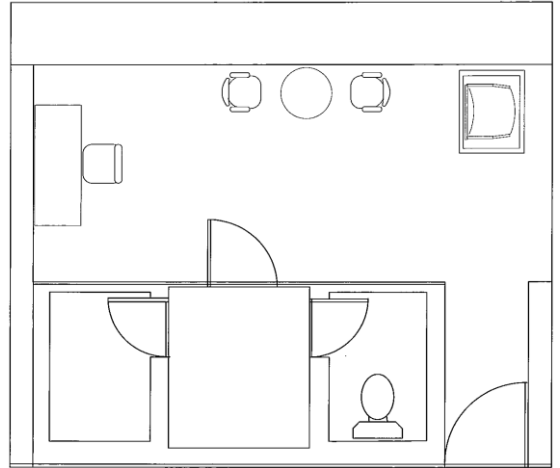

備品リスト

備品	個数	手配	備考
ミネラルウォーター	1	学会	随時補充
お茶	2	学会	随時補充
弁当	1	JTB	
ドア前お名前表示	1	JTB	国際医療福祉大学大学院教授 渡辺 俊介 様
卓上消毒セット	適宜	JTB	
ペーパータオル	適宜	JTB	

控室6 教育セミナー3

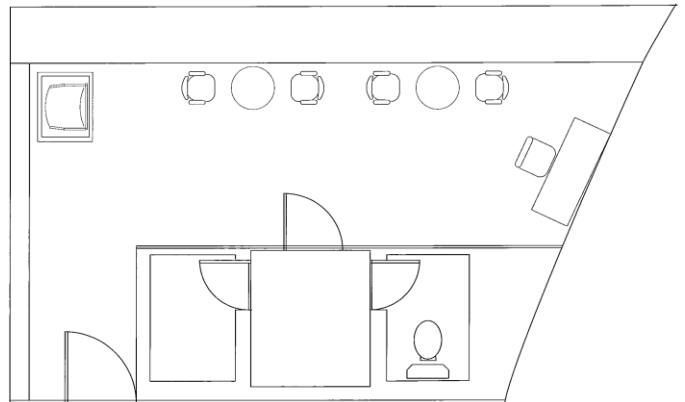

備品リスト

備品	個数	手配	備考
ミネラルウォーター	2	学会	随時補充
お茶	4	学会	随時補充
弁当	2	JTB	
ドア前お名前表示	1	JTB	国民健康保険中央会審議役 小出 顕生 様 国民健康保険中央会常務理事 池田 俊明 様
卓上消毒セット	適宜	JTB	
ペーパータオル	適宜	JTB	

レイアウト

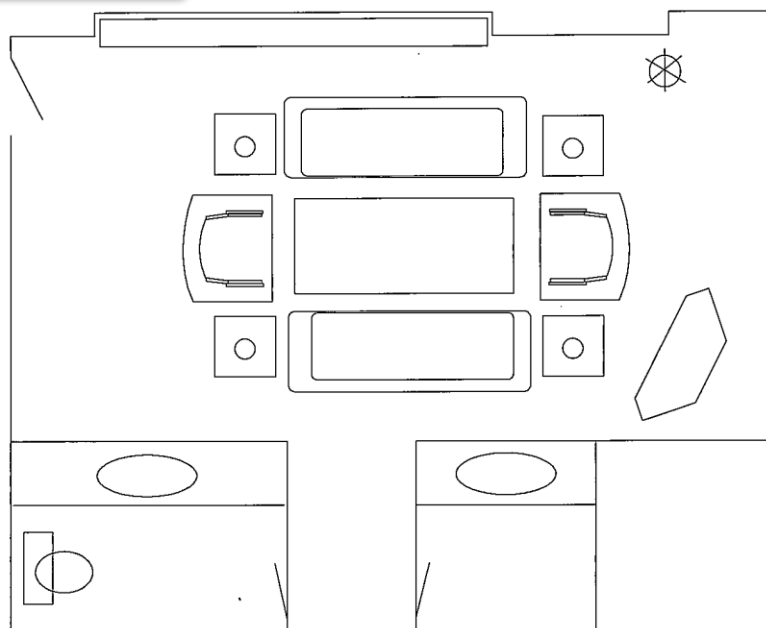

備品リスト

備品	個数	手配	備考
ミネラルウォーター	1	学会	随時補充
お茶	2	学会	随時補充
弁当	1	JTB	
ドア前お名前表示	1	JTB	茨城大学理学部教授 チバニアン申請チーム代表 岡田 誠 様
卓上消毒セット	適宜	JTB	
ペーパータオル	適宜	JTB	

レイアウト



ざぶとん+テーブル

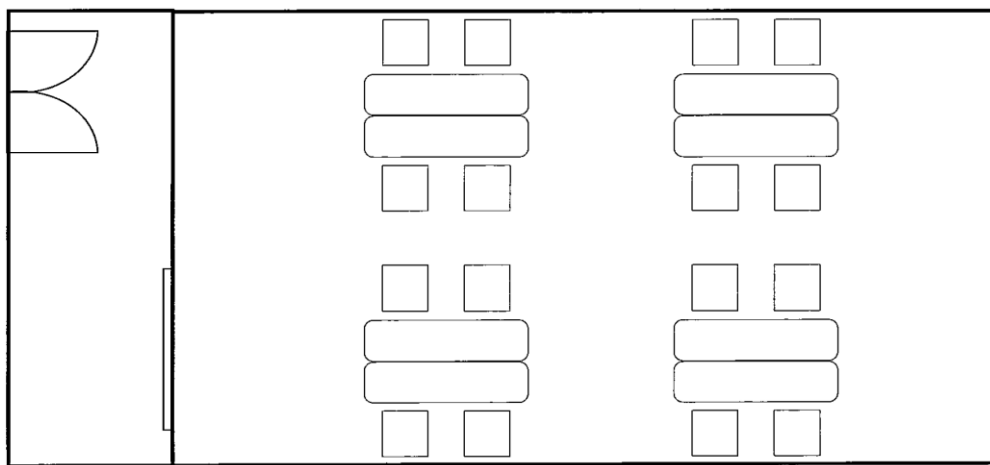

備品リスト

備品	個数	手配	備考
ミネラルウォーター	50	学会	
卓上消毒セット	適宜	JTB	
ペーパータオル	適宜	JTB	

105 JTB運営スタッフ控室 レイアウト

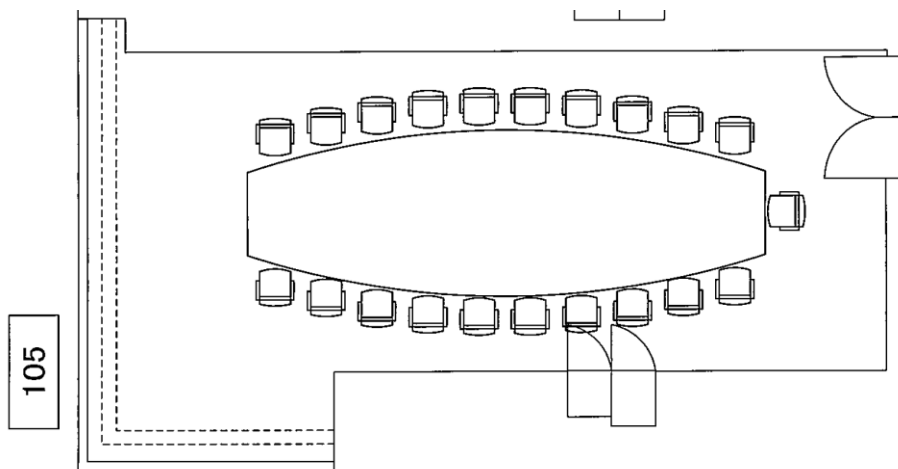

備品リスト

会議形式 21席

備品	個数	手配	備考
卓上消毒セット	適宜	JTB	
ペーパータオル	適宜	JTB	

106 学会打ち合わせスペース レイアウト

専門分科会③打合せ会場 (9/17)

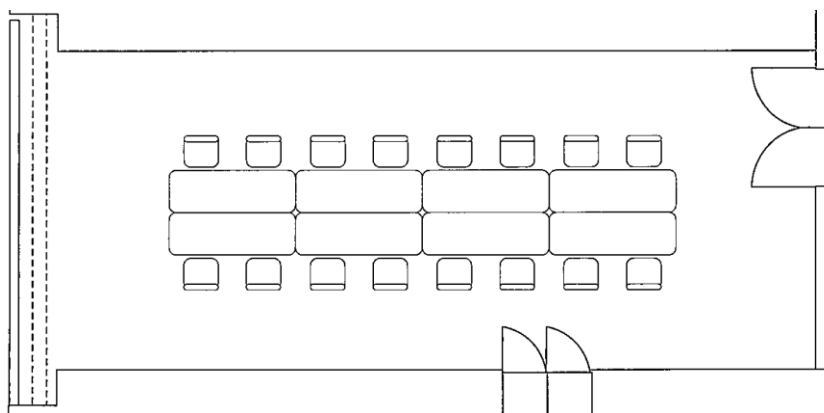

備品リスト

島形式 16席

備品	個数	手配	備考
ミネラルウォーター	5	学会	随時補充
お茶	5	学会	随時補充
卓上消毒セット	適宜	JTB	
ペーパータオル	適宜	JTB	

107 打ち合わせ会場

国保直診開設者サミット打合せ会場 (9/16)
専門分科会①②打合せ会場 (9/17)

107 レイアウト

島形式 32席

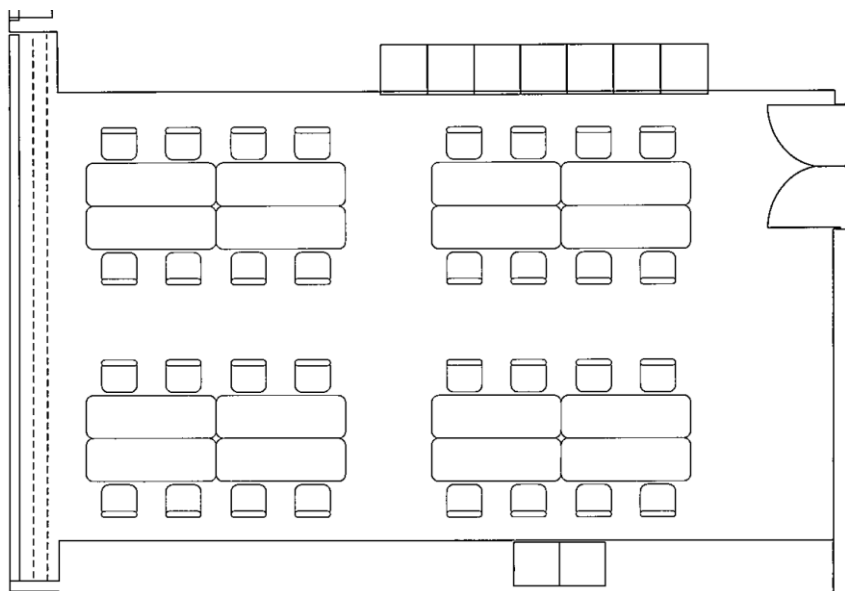

備品リスト

備品	個数	手配	備考
お茶(9/16)	10	学会	9月16日
ミネラルウォーター(9/17)	5	学会	9月17日
お茶(9/17)	5	学会	9月17日
卓上消毒セット	適宜	JTB	
ペーパータオル	適宜	JTB	

練習室 レイアウト

島形式 12席

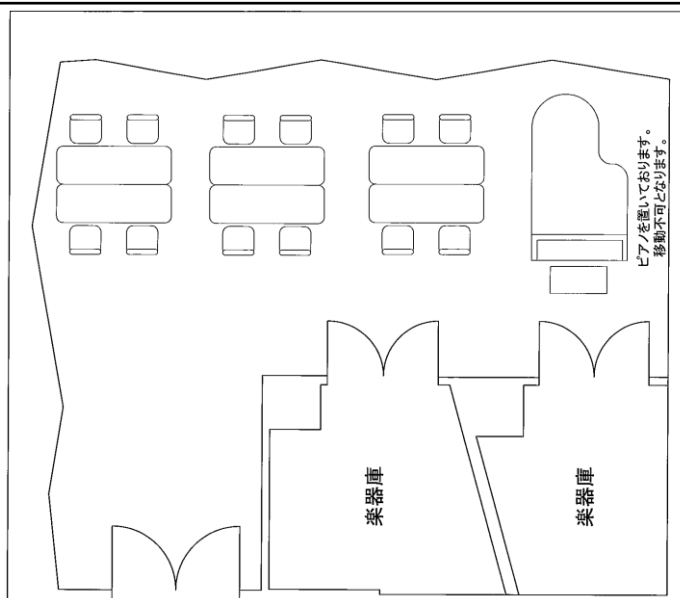

備品リスト

備品	個数	手配	備考
資料関連	適宜	JTB	
スタッフ弁当9/16	40	JTB	
スタッフ弁当9/17	35	ADT	午後作業がある業者分
スタッフ名札	200	ADT	体温記入可能な首掛けタイプ
体温計	2	ADT	スタッフ用
卓上消毒セット	適宜	JTB	
ペーパータオル	適宜	JTB	

プレゼンテーションルーム レイアウト

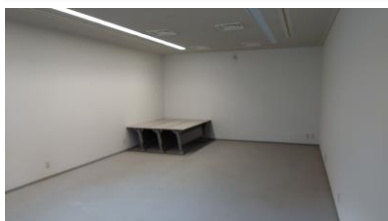

島形式 12席

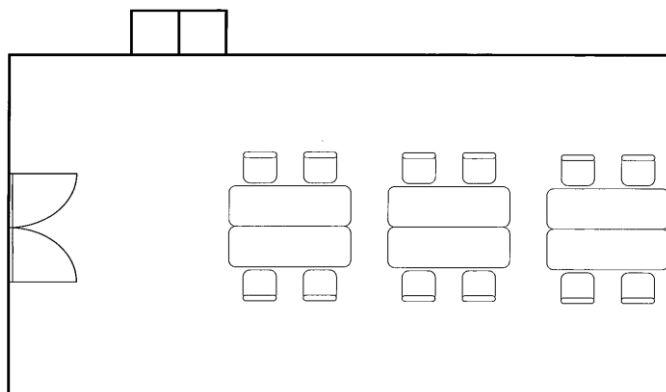

木更津駅 乗車場所

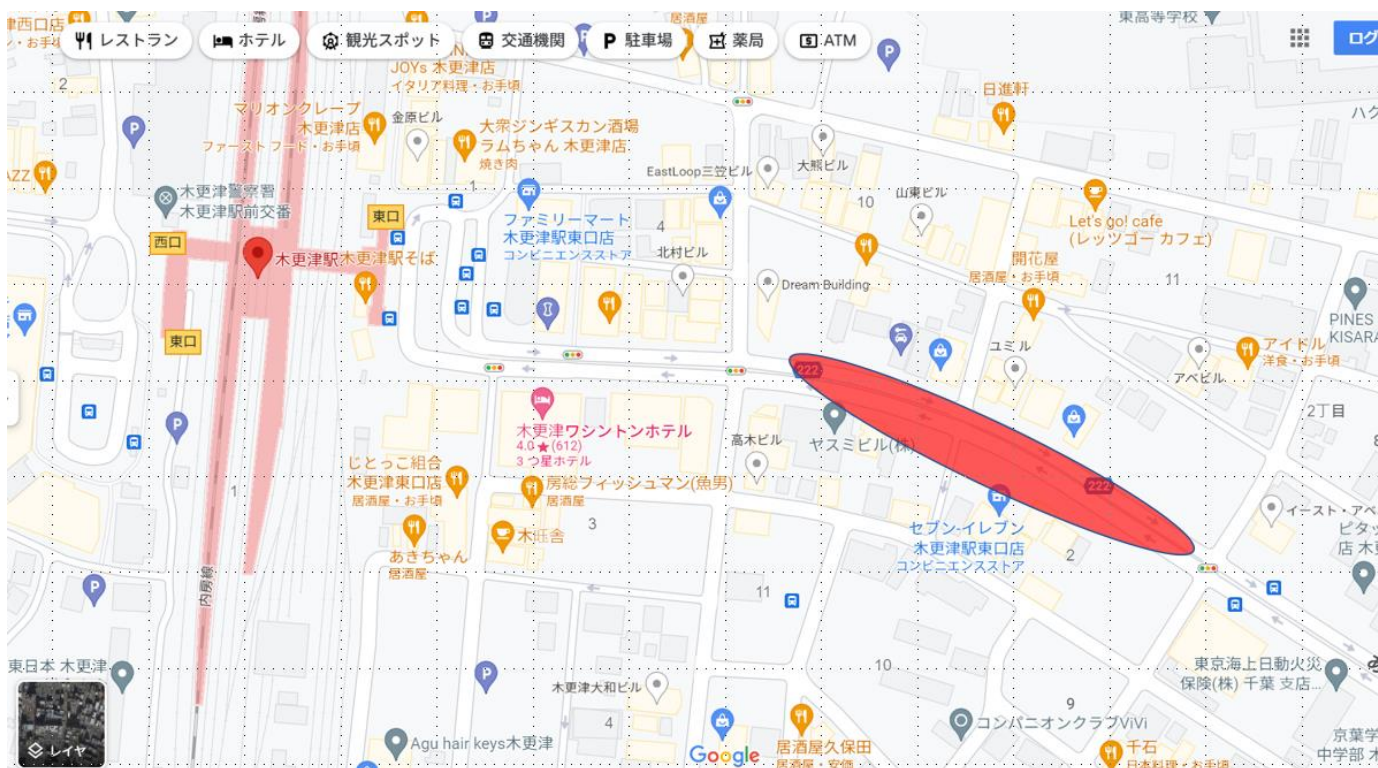

○修学旅行等の団体での乗降実績あり。詳細は各社と調整中

(※短時間の乗降のみ・長時間の留め置きは不可)

○乗車案内別途作成中

シャトルバス時刻表 (9/15)

9/15 (金) ・スタッフ用				
木更津駅発		ホール着		台数
1便	12:30	12:55		2
ホール発		袖ヶ浦駅着		
1便	17:30	18:00		2

シャトルバス時刻表 (9/16)

9/16 (金)					
木更津駅発		ホール着	ホール発	木更津駅着	台数
1便	7:45	8:10	8:15	8:40	5
2便	8:15	8:40	8:45	9:10	5
3便	8:45	9:10	9:15	9:40	5
4便	9:15	9:40	9:45	10:10	2
	9:30	9:55	10:00	10:25	2
5便	9:45	10:10	10:15	10:40	2
	10:00	10:25	10:30	10:55	2
6便	10:15	10:40			2
	10:30	10:55			2
7便	10:45	11:10	11:15	11:40	2
	11:15	11:40	11:45	12:10	2
8便	11:45	12:10	12:15	12:40	2
	12:15	12:40	12:45	13:10	2
9便	12:45	13:10	13:15	13:40	2
	13:15	13:40	13:45	14:10	2
10便	13:45	14:10	14:15	14:40	2
	14:15	14:40	14:45	15:10	2
11便	14:45	15:10	15:15	15:40	2
	15:15	15:40	15:45	16:10	2
12便	15:45	16:10			2
	16:15	16:40			2
ホール発		木更津駅着	木更津駅発	ホール着	
1便	17:40	18:05	18:10	18:35	4
2便	18:00	18:25			4
3便	18:20	18:45			4
4便	18:40	19:05			4
ルートイン木更津発		ホール着	台数		台数
1便	8:40	9:00			3
ホール発		ルートイン木更津着			
1便	18:00	18:20			1
2便	18:20	18:40			1
3便	18:40	19:00			1
9/16 (金) ・スタッフ用					
袖ヶ浦駅発		ホール着			台数
1便	7:20	7:50			2
ホール発		袖ヶ浦駅着			
1便	18:30	19:00			2

シャトルバス 運行情報

シャトルバス時刻表 (9/17)

9/17 (土)					
木更津駅発		ホール着	ホール発	木更津駅着	台数
1便	8:00	8:25	8:30	8:55	5
2便	8:10	8:35	8:40	9:05	5
3便	8:20	8:45	8:50	9:15	5
4便	9:00	9:25	9:30	9:55	2
5便	9:10	9:35	10:00	10:25	2
6便	10:00	10:25	10:30	10:55	2
7便	10:45	11:10	11:15	11:40	2
8便	11:45	12:10			2
ホール発		木更津駅着	木更津駅発	金田バスターミナル着	
1便	12:15	12:40	12:45	13:00	5 (木更津駅発:1台)
2便	12:25	12:50	12:55	13:10	6 (木更津駅発:1台)
3便	12:35	13:00	13:05	13:20	6 (木更津駅発:1台)
ルートイン木更津発		ホール着			台数
1便	8:00	8:20			3
9/17 (土) ・ スタッフ用					
袖ヶ浦駅発		ホール着			台数
1便	7:20	7:50			2
ホール発		木更津駅着			
1便	12:35	13:00			2

全体マップ 1F

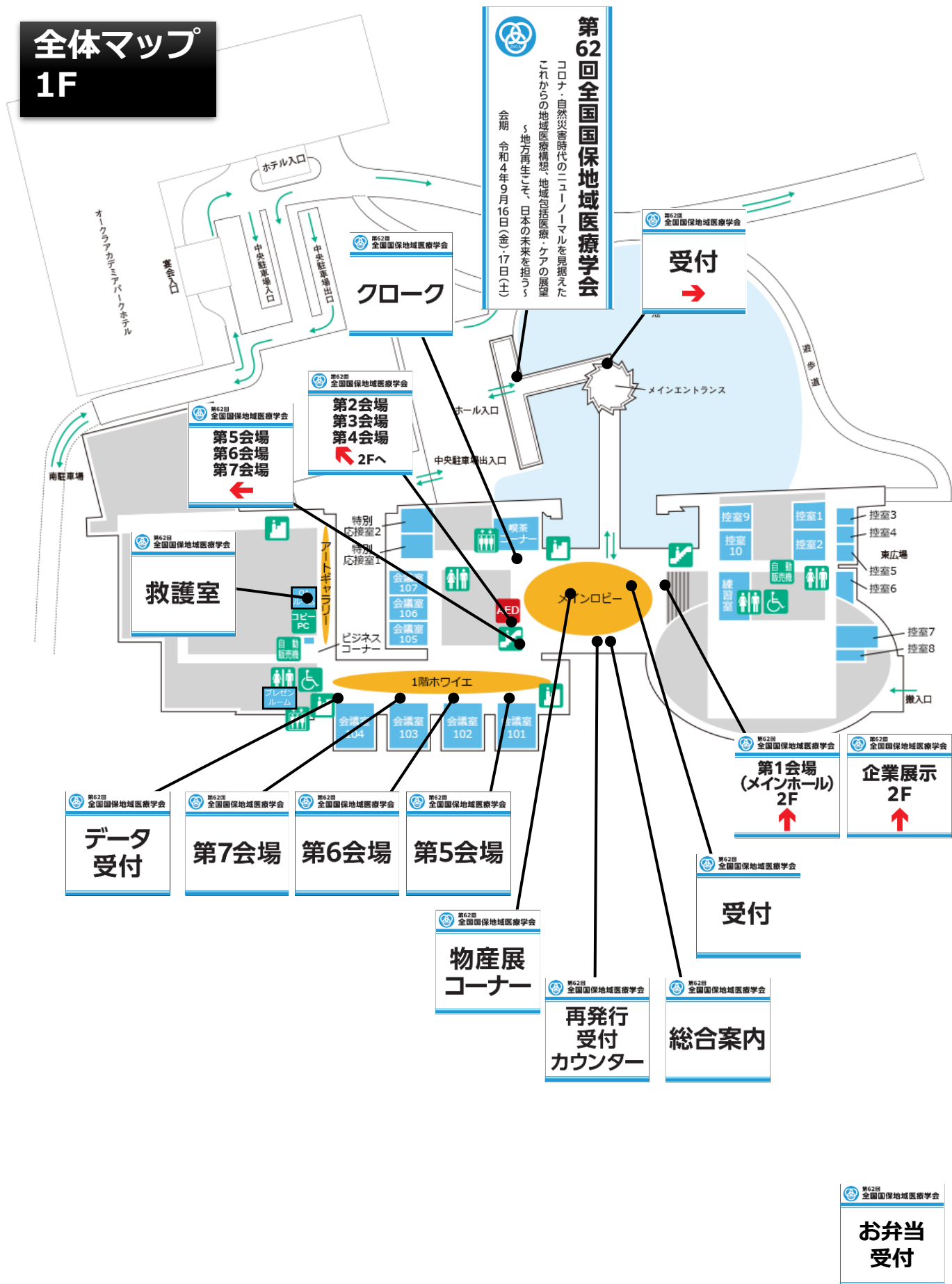

全体マップ 2F

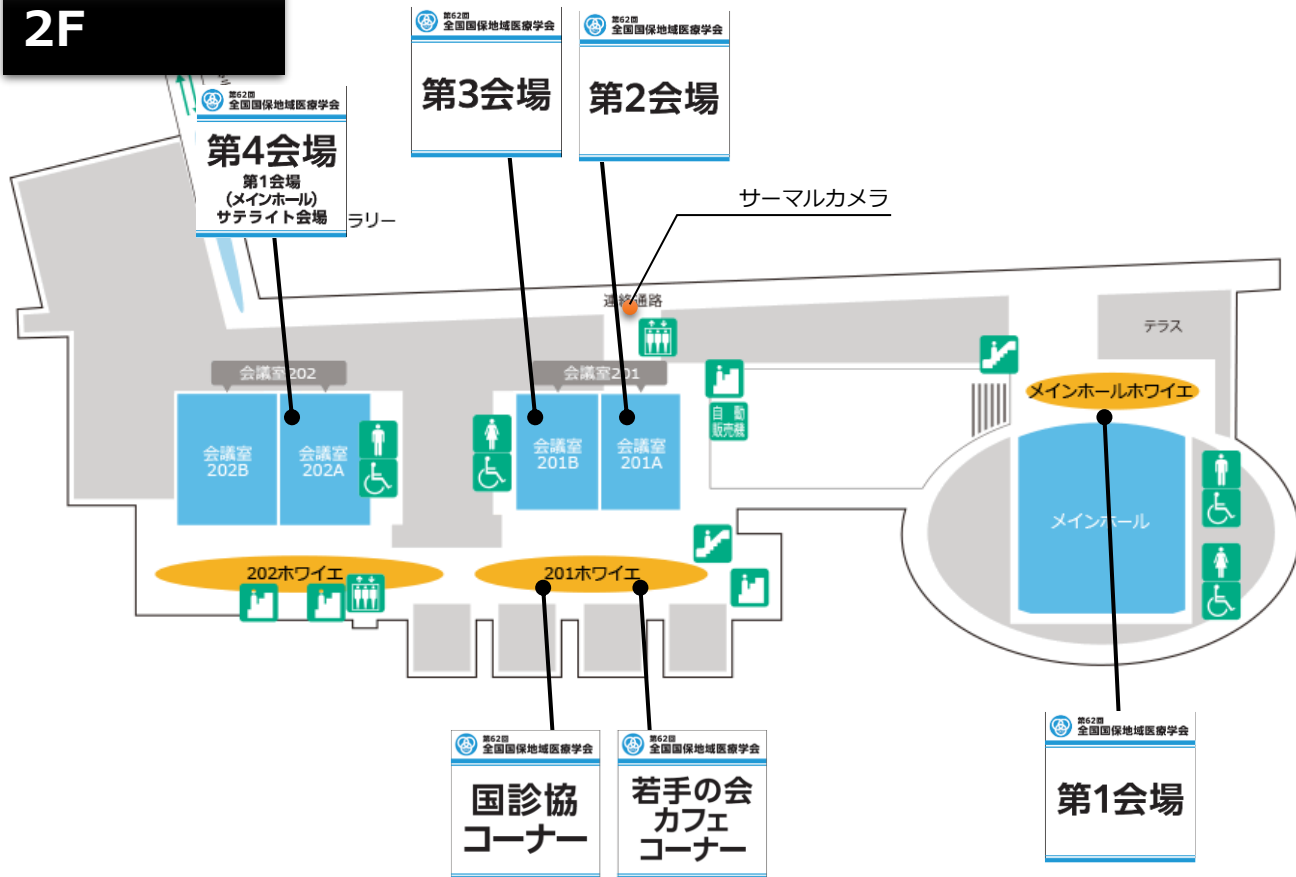

立て看板位置

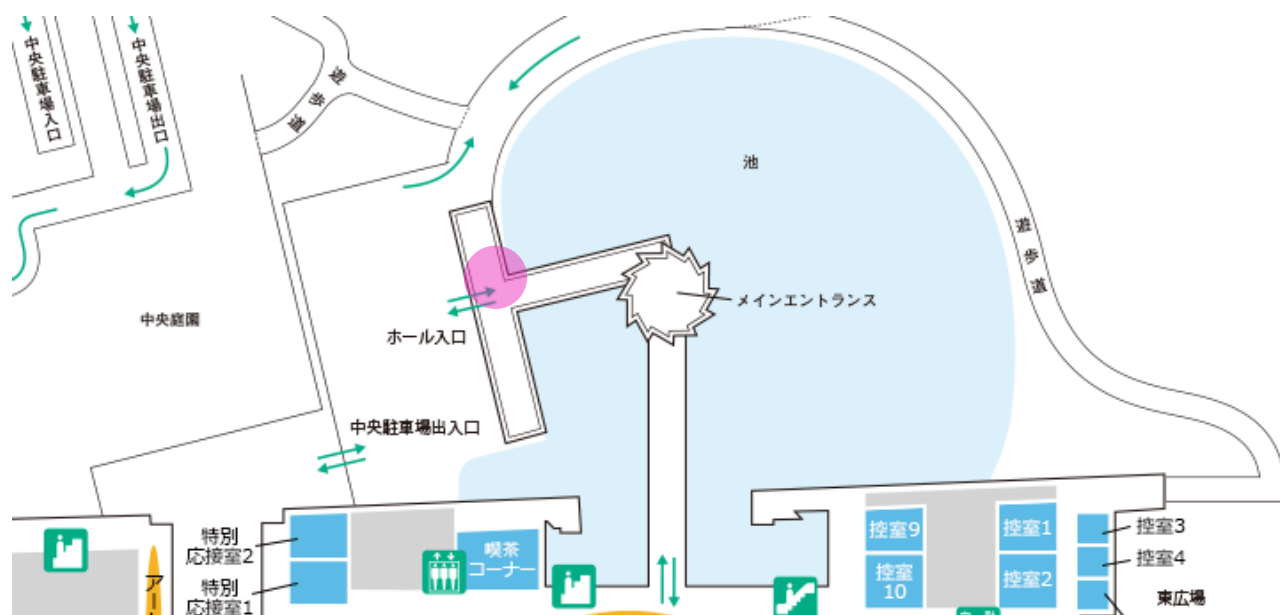

立て看板イメージ

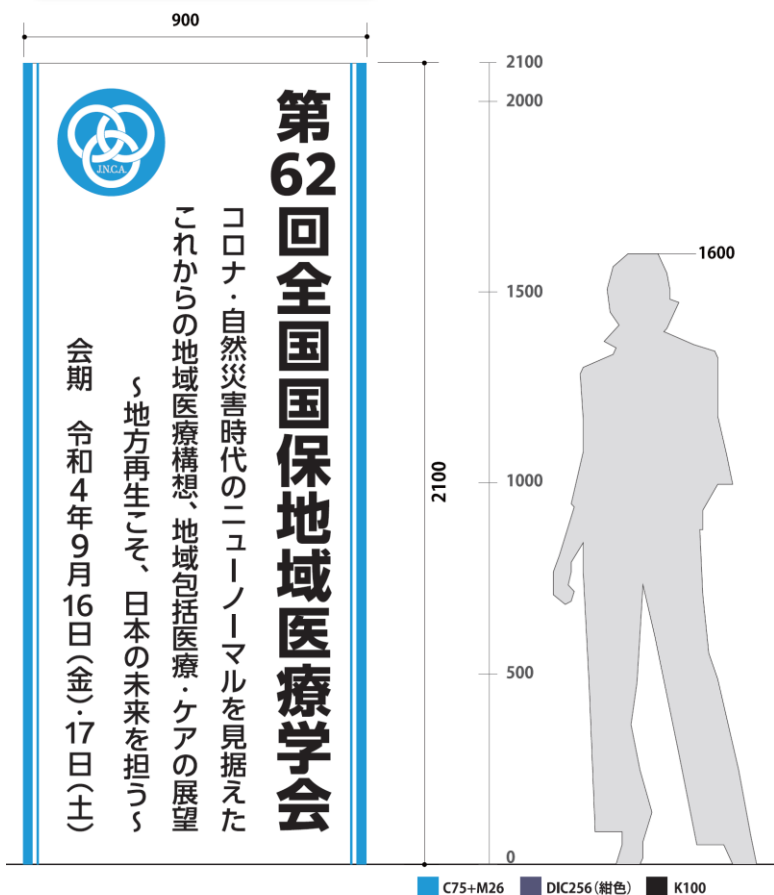

備考：搬入経路

かずさアカデミアホール [フロアマップ]

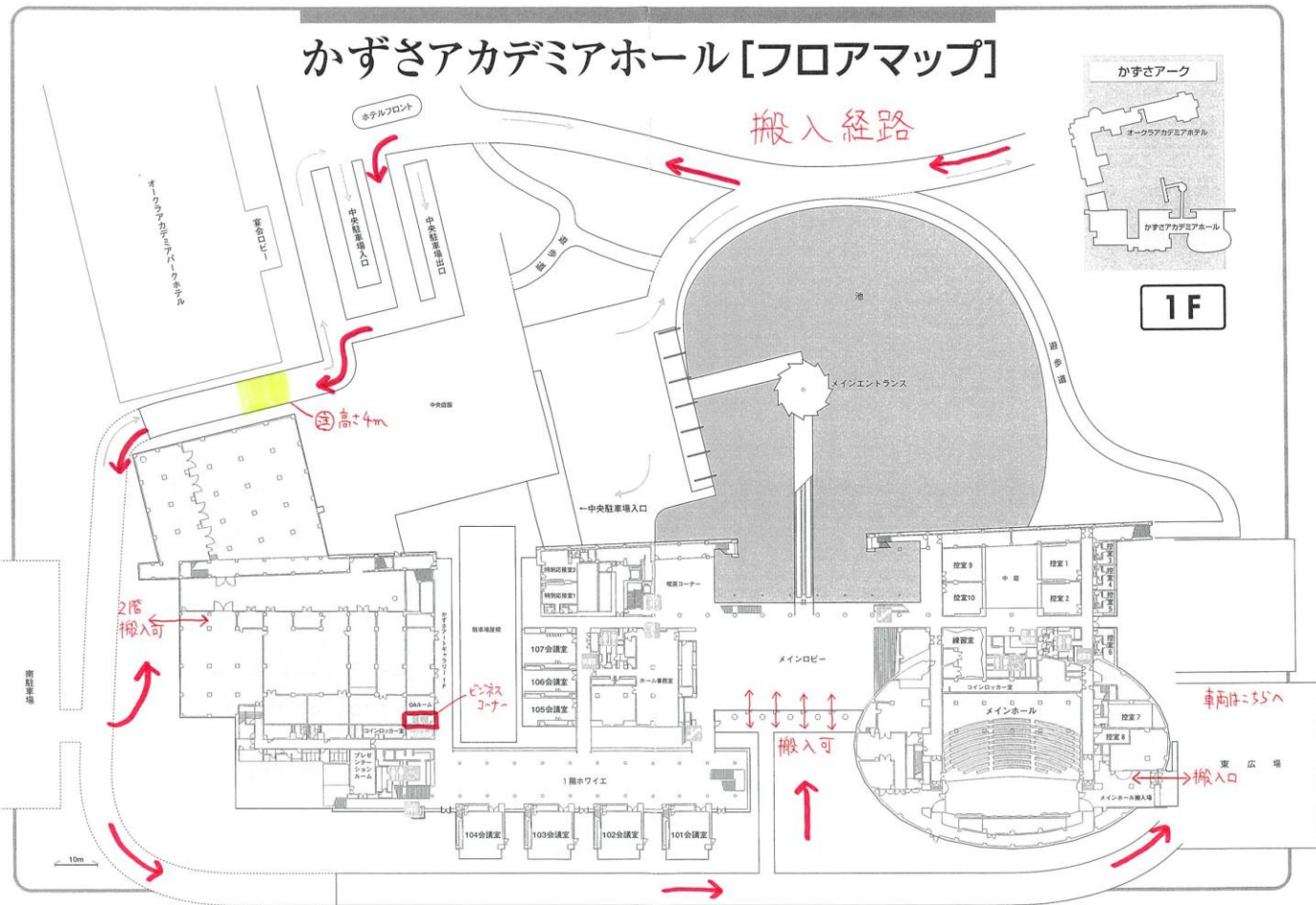



公益社団法人

全国国民健康保険診療施設協議会

Japan National health insurance Clinics and hospitals Association